

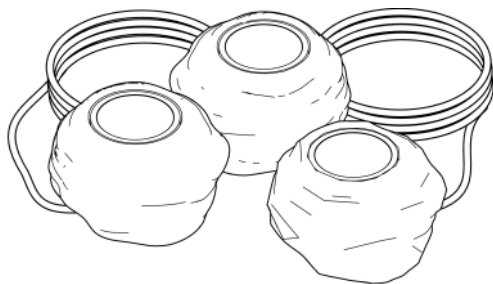

DE	Gebrauchsanleitung
EN	Operating instructions
FR	Notice d'emploi
NL	Gebruiksaanwijzing
ES	Instrucciones de uso
PT	Instruções de uso
IT	Istruzioni d'uso
DA	Brugsanvisning
NO	Bruksanvisning
SV	Bruksanvisning
FI	Käyttöohje
HU	Használati útmutató
PL	Instrukcja użytkowania
CS	Návod k použití
SK	Návod na použitie
SL	Navodila za uporabo
HR	Uputa o upotrebi
RO	Instrucțiuni de folosință
BG	Упътване за употреба
UK	Посібник з експлуатації
RU	Руководство по эксплуатации

## PondoStar LED Rocklight Set 3

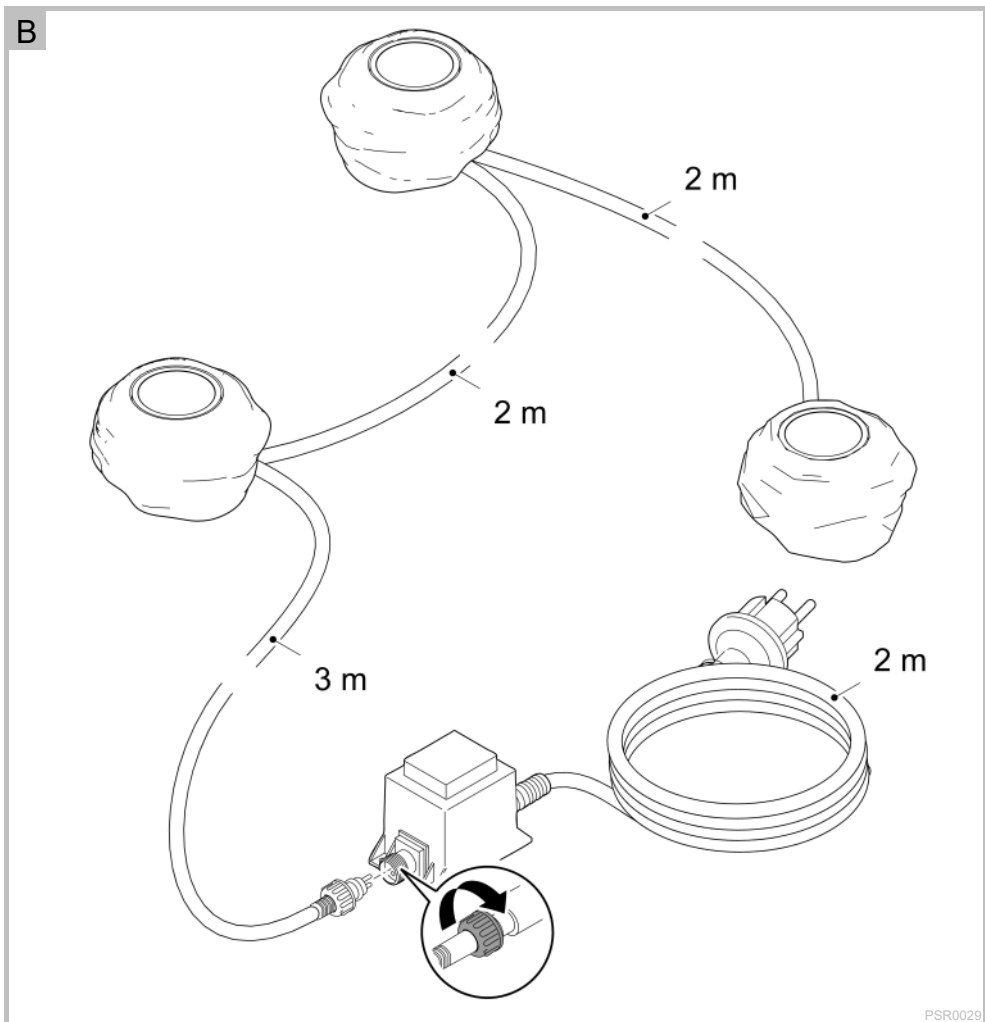

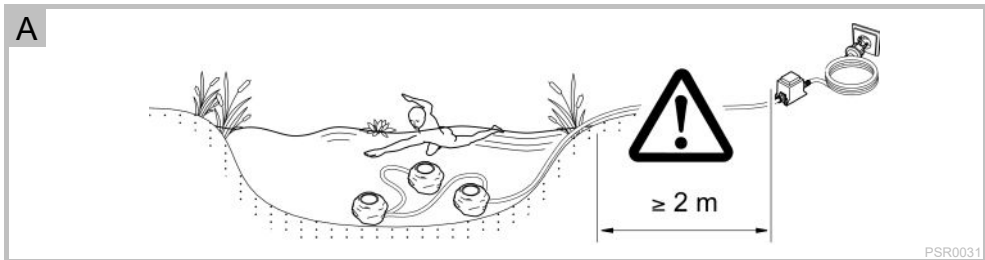

Original-Anleitung. Die Anleitung gehört zum Gerät und muss bei Weitergabe des Geräts stets mitgegeben werden.

## **⚠ WARNUNG**

- ▶ Trennen Sie alle elektrischen Geräte im Wasser vom Stromnetz, bevor Sie ins Wasser greifen. Andernfalls drohen schwere Verletzungen oder Tod durch Stromschlag.
  - ▶ Vor Arbeiten am Gerät Netzstecker ziehen.
  - ▶ Dieses Gerät kann von Kindern ab 8 Jahren und darüber sowie von Personen mit verringerten physischen, sensorischen oder mentalen Fähigkeiten oder Mangel an Erfahrung und Wissen benutzt werden, wenn sie beaufsichtigt oder bezüglich des sicheren Gebrauchs des Gerätes unterwiesen wurden und die daraus resultierenden Gefahren verstehen. Kinder dürfen nicht mit dem Gerät spielen. Reinigung und Benutzerwartung dürfen nicht von Kindern ohne Beaufsichtigung durchgeführt werden.
- 

## **Sicherheitshinweise**

### **Vorschriftsmäßige elektrische Installation**

- Für die Elektroinstallation im Außenbereich gelten spezielle Vorschriften. Die Elektroinstallation darf nur von einer Elektrofachkraft ausgeführt werden.
  - Die Elektrofachkraft ist aufgrund ihrer fachlichen Ausbildung, Kenntnisse und Erfahrungen qualifiziert und darf Elektroinstallationen im Außenbereich durchführen. Sie kann mögliche Gefahren erkennen und beachtet die regionalen und nationalen Normen, Vorschriften und Bestimmungen.
  - Bei Fragen und Problemen wenden Sie sich an eine Elektrofachkraft.
- Schließen Sie das Gerät nur an, wenn die elektrischen Daten von Gerät und Stromversorgung übereinstimmen.
- Schließen Sie das Gerät nur an einer vorschriftsmäßig installierten Steckdose an. Das Gerät muss über eine Fehlerstrom-Schutzeinrichtung mit einem Bemessungsfehlerstrom von maximal 30 mA abgesichert sein.
- Trafo mit einem Sicherheitsabstand von mindestens 2 m zum Wasser aufstellen.
- Verlängerungsleitungen und Stromverteiler (z. B. Steckdosenleisten) müssen für die Verwendung im Freien geeignet sein (spritzwassergeschützt).
- Schützen Sie offene Stecker und Buchsen vor Feuchtigkeit.

### **Sicherer Betrieb**

- Netzteil bzw. Trafo und Steckverbindungen sind nur regen- und spritzwassergeschützt und nicht wasserdicht. Sie dürfen niemals im Wasser liegen.
- Verwenden Sie das Gerät nicht, wenn elektrische Leitungen oder Gehäuse beschädigt sind.
- Eine beschädigte Anschlussleitung kann nicht ersetzt werden. Entsorgen Sie das Gerät.
- Tragen oder ziehen Sie das Gerät nicht an der elektrischen Leitung.
- Verlegen Sie Leitungen so, dass sie vor Beschädigungen geschützt sind und dass niemand darüber fallen kann.
- Nehmen Sie niemals technische Änderungen am Gerät vor.
- Führen Sie nur die Arbeiten am Gerät durch, die in dieser Anleitung beschrieben sind.
- Verwenden Sie nur Original-Ersatzteile und -Zubehör.

## Bestimmungsgemäße Verwendung

Verwenden Sie das in dieser Anleitung beschriebene Produkt ausschließlich wie folgt:

- Für den Einsatz in Springbrunnenanlagen und Teichen.
- Für den Einsatz über und unter Wasser.
- Betreiben Sie das Gerät unter Einhaltung der technischen Daten. (→ Technische Daten)

Für das Gerät gelten folgende Einschränkungen:

- Nicht für gewerbliche oder industrielle Zwecke verwenden.
- Nicht in Verbindung mit Chemikalien, Lebensmitteln, leicht brennbaren oder explosiven Stoffen einsetzen.

## Aufstellen und Anschließen

### Aufstellen

- A, B

### WARNUNG

Der Trafo führt gefährliche elektrische Spannung und darf nicht direkt am Wasser aufgestellt werden. Andernfalls drohen schwere Verletzungen oder Tod durch Stromschlag.

► Stellen Sie den Trafo überflutungssicher in einem Abstand von mindestens 2 m zum Wasser auf.

- Positionieren Sie die LED-Scheinwerfer und den Trafo so, dass sie für niemanden eine Gefahr darstellen.
- Stellen Sie den Trafo überflutungssicher auf.
  - Der Trafo darf nicht im Wasser liegen.
- Die LED-Scheinwerfer können Sie auch unter Wasser aufstellen.
  - Max. Tauchtiefe: 1 m
- Verbinden Sie das Anschlusskabel der LED-Scheinwerfer mittels Stecker mit der Buchse des Trafos.
  - Ziehen Sie die Überwurfmutter des Steckers handfest an.

## Inbetriebnahme

- **Einschalten:** Stecken Sie den Netzstecker in die Steckdose.
  - Das Gerät schaltet sich sofort ein.
- **Ausschalten:** Ziehen Sie den Netzstecker aus der Steckdose.

## Reinigung und Wartung

### HINWEIS

Verwenden Sie keine aggressiven Reinigungsmittel oder chemische Lösungen. Diese Mittel können das Gehäuse beschädigen, die Funktion des Geräts beeinträchtigen und sie schaden den Tieren, Pflanzen und der Umwelt.

- Reinigen Sie das Glas des Scheinwerfers und den Trafo nur mit einem feuchten Tuch.
- Reinigen Sie das Scheinwerfergehäuse nur mit klarem Wasser und einer weichen Bürste oder einem Schwamm.

## Lagern/Überwintern

Außerhalb des zulässigen Umgebungstemperaturbereichs müssen Sie das Gerät deinstallieren. (→ Technische Daten)

- Gerät trocken und frostfrei lagern.







## Störungsbeseitigung

Störung	Mögliche Ursache	Abhilfe
Lampe leuchtet nicht	Stromzuführung unterbrochen	<ul style="list-style-type: none"> <li>• Netzanschluss herstellen</li> <li>• Steckverbindung Trafo/Leuchten herstellen</li> <li>• Kontakte der Steckverbindung Trafo/Leuchten reinigen</li> </ul>
	Trafo defekt	Trafo wechseln
Leuchtleistung lässt nach	Lampenglas verschmutzt	Lampenglas reinigen

## Technische Daten

PondoStar LED Rocklight Set 3			
Trafo	Anschlussspannung	V AC	230-240
	Netzfrequenz	Hz	50
	Max. Leistungsaufnahme	W	5
	Ausgangsspannung	V AC	12
	Max. Ausgangsleistung	VA	12
	Schutzart		IP44
	Zulässige Umgebungstemperatur	°C	-10 ... +40
	Länge Netzkabel	m	2
Leuchten	Gewicht	kg	?
	Anschlussspannung	V AC	12
	Leistungsaufnahme	W	3
	Schutzart		IP68
	Max. Tauchtiefe	m	1
	Farbtemperatur	k	3000
			warmweiß
	Zulässige Wassertemperatur	°C	+4 ... +35
	Zulässige Umgebungstemperatur	°C	-10 ... +40
	Länge Anschlusskabel Trafo	m	3
	Länge Verbindungskabel zwischen den Leuchten	m	2
Abmessungen Leuchte	mm	110 × 105 × 71	
Gesamtgewicht	kg	2,3	

## Symbole auf dem Gerät

	Das Gerät ist staubdicht und wasserdicht bis 1 m.
	Das Gerät ist geschützt gegen Fremdkörper (Ø ≥ 1 mm) und Spritzwasser.
	Das Gerät entspricht der Schutzklasse II und ist geschützt durch eine doppelte oder verstärkte Isolierung.
	Das Gerät entspricht der Schutzklasse III. Betreiben Sie das Gerät darf nur mit einer Sicherheitskleinspannung.
	Der Transformator ist ein Sicherheitstransformator, der sekundärseitig eine Sicherheitskleinspannung liefert.
	Entsorgen Sie das Gerät nicht mit dem normalen Hausmüll.
	Lesen Sie die Gebrauchsanleitung.

## Entsorgung

### HINWEIS



Dieses Gerät darf nicht als Hausmüll entsorgt werden.

- ▶ Entsorgen Sie das Gerät über das dafür vorgesehene Rücknahmesystem.
- ▶ Machen Sie das Gerät durch Abschneiden der Kabel unbrauchbar.

## Garantiebedingungen

PfG gewährt 2 Jahre Garantie ab Verkaufsdatum auf nachweisbare Material- und Fabrikationsfehler. Verschleißteile, wie z.B. Leuchtmittel etc. sind nicht Bestandteile der Garantie. Voraussetzung für die Garantieleistung ist die Vorlage des Kaufbeleges. Der Garantieanspruch erlischt bei unsachgemäßer Handhabung, elektrischer oder mechanischer Beschädigung durch missbräuchliche Anwendung sowie bei unsachgemäßer Reparatur durch nicht autorisierte Werkstätten. Reparaturen dürfen nur von PfG oder von PfG autorisierten Werkstätten durchgeführt werden. Bei der Anmeldung von Garantieansprüchen senden Sie das beanstandete Gerät oder das defekte Teil mit Fehlerbeschreibung und Kaufbeleg frei Haus an PfG. PfG behält sich vor Montagekosten in Rechnung zu stellen. Für Transportschäden haftet PfG nicht. Diese müssen umgehend gegen den Transporteur geltend gemacht werden. Weitergehende Ansprüche, gleich welcher Art, insbesondere für Folgeschäden, sind ausgeschlossen. Diese Garantie berührt nicht die Ansprüche des Endkunden gegen den Händler.

Original operating manual. This operating manual belongs with the unit and must always be handed over together with the unit.

## WARNING

- ▶ Disconnect all electrical units in the water from the power supply before reaching into the water. Otherwise there is a risk of injuries or death by electrocution.
  - ▶ Disconnect the power plug before carrying out any work on the unit.
  - ▶ This unit can be used by children aged 8 and above and by persons with reduced physical, sensory or mental capabilities or lack of experience and knowledge if they are supervised or have been instructed on how to use the unit in a safe way and they understand the hazards involved. Do not allow children to play with the unit. Only allow children to carry out cleaning and user maintenance under supervision.
- 

## Safety information

### Correct electrical installation

- Special regulations apply to electrical installation in outdoor areas. Only allow a qualified electrician to perform the electrical installation.
  - The qualified electrician has the required professional training, knowledge and skills to perform electrical installations in outdoor areas. The qualified electrician can detect potential risks and adheres to regional and national standards, regulations and directives.
  - For your own safety, please consult a qualified electrician.
- Only connect the unit if the electrical data of the unit and the power supply match.
- Only plug the unit into a correctly installed outlet. Ensure that the unit is fused for a rated fault current of max. 30 mA by means of a fault current protection device.
- Install the transformer at a minimum safety distance of 2 m from the water.
- Extension cables and power distributors (e.g. outlet strips) must be suitable for outdoor use (splash-proof).
- Protect open plugs and sockets from moisture.

### Safe operation

- The power pack or transformer and plug connections are only protected from rain and splash water, they are not waterproof. Ensure that they are never placed in water.
- Do not use the unit, if electrical lines or the housing are damaged.
- A damaged connection cable cannot be replaced. Dispose of the unit.
- Do not carry or pull the unit by its power cable.
- Route lines so that they are protected from damage and nobody can trip over them.
- Never make technical modifications to the unit.
- Only carry out work on the unit that is described in this manual.
- Only use original spare parts and accessories.

## Intended use

Only use the product described in this manual as follows:

- For use in water fountain systems and ponds.
- For use above and under water.
- Operate the product in compliance with the technical data. (→ Technical data)

The following restrictions apply to the unit:

- Do not use for commercial or industrial purposes.
- Do not use in conjunction with chemicals, foodstuff, easily flammable or explosive substances.

## Installation and connection

### Installation

- A, B

### WARNING

The transformer is subject to dangerous voltage and must not be installed directly adjacent to the water. Otherwise there is a risk of severe injuries or death by electrocution.

► Install the transformer at a distance of at least 2 m from the water to ensure that it is protected against flooding.

- 
- Position the LED spotlights and the transformer so that they do not pose a danger to anyone.
  - Install the transformer so that it is protected from flooding.
    - Ensure that the transformer is not placed in water.
  - The LED spotlights may be installed under water.
    - Max. immersion depth: 1 m
  - Connect the connection cable of the LED spotlights to the transformer socket by means of the plug.
    - Hand-tighten the cap nut of the plug.

## Commissioning/start-up

- **Switching on:** Plug the power plug into the outlet.
  - The unit switches on immediately.
- **Switching off:** Pull the power plug from the outlet.

## Maintenance and cleaning

### NOTE

Do not use aggressive cleaning agents or chemical solutions. These agents can damage the housing, impair the function of the device and harm animals, plants and the environment.

- Only clean the glass of the spotlight and the transformer with a damp cloth.
  - Only use clear water and a soft brush or sponge to clean the spotlight housing.
-



## Storage/overwintering

If the ambient temperature falls outside the permissible ambient temperature range, it is necessary to remove the unit. (→ Technical data)

- Store the unit in a dry and frost-free place.







## Troubleshooting

Malfunction	Possible cause	Remedy
Lamp does not light up.	Power supply interrupted	<ul style="list-style-type: none"> <li>• Establish power connection</li> <li>• Establish the transformer/spotlight connection</li> <li>• Clean the contacts of the transformer/spotlights plug connection</li> </ul>
	Transformer defective	Replace transformer
Light intensity decreases	Lamp glass soiled	Clean lamp glass

## Technical data

PondoStar LED Rocklight Set 3			
Transformer	Connection voltage	V AC	230-240
	Mains frequency	HZ	50
	Max. power consumption	W	5
	Output voltage	V AC	12
	Max. power output	VA	12
	Protection type		IP44
	Permissible ambient temperature	°C	-10 ... +40
	Length of power cable	m	2
Spotlights	Weight	kg	?
	Connection voltage	V AC	12
	Power consumption	W	3
	Protection type		IP68
	Max. immersion depth	m	1
	Colour temperature	k	3000
			warm white
	Permissible water temperature	°C	+4 ... +35
	Permissible ambient temperature	°C	-10 ... +40
	Transformer connection cable length	m	3
	Length of connection cable between spotlights	m	2
Spotlight dimensions	mm	110 × 105 × 71	
Total weight	kg	2.3	

### Symbols on the unit

	<p>The unit is dust-tight and water-tight down to 1 m.</p>
	<p>The unit is protected against foreign objects (Ø ≥1 mm) and splash water.</p>
	<p>The unit has protection rating II and is protected by double or reinforced insulation.</p>
	<p>The unit has protection rating III. Only operate the unit with safety-low voltage.</p>
	<p>The transformer is a safety transformer supplying safety-low voltage on the secondary side.</p>
	<p>Do not dispose of the unit with normal household waste.</p>
	<p>Read the operating instructions.</p>

### Disposal

## NOTE

-  Do not dispose of this unit with domestic waste.
- ▶ Dispose of the unit by using the return system provided for this purpose.
- ▶ Disable the unit by cutting off the cables.

### Warranty conditions

PfG grants a 2 year warranty from the date of sale on verifiable material and manufacturing defects. Wear parts such as bulbs etc. are exempt from the warranty. The prerequisite for our warranty is the presentation of the purchase receipt. Our warranty will become null and void if the unit is misused, electrically or mechanically damaged by inappropriate use or improperly repaired by non-authorized workshops. Repairs may only be performed by PfG or workshops authorised by PfG. In the case of warranty claims, please return the defective unit or part freight paid to PfG together with a description of the fault and the purchase receipt. PfG reserves the right to invoice repair costs. PfG is not liable for transport damage. Any damage must be claimed against the carrier. Further claims of whatever type, especially consequential damage, are excluded. This warranty does not affect the final customer's claims against the dealer.

Traduction de la notice d'emploi d'origine. La notice d'emploi fait partie de l'appareil et doit par conséquent lui être toujours jointe lorsqu'il est transféré.

## AVERTISSEMENT

- ▶ Débrancher tous les appareils électriques immergés avant de pénétrer dans l'eau afin de prévenir tout risque de blessures ou un danger de mort par électrocution.
  - ▶ Débrancher la prise de secteur avant d'exécuter des travaux sur l'appareil.
  - ▶ Dans le cas où cet appareil serait utilisé par des mineurs de moins de 8 ans ainsi que par des personnes souffrant d'un handicap mental ou plus généralement par des personnes manquant d'expérience, un adulte averti devra être présent, qui renseignera le mineur ou la personne fragilisée concernée sur le bon emploi de ce matériel. Les enfants ne doivent pas jouer avec cet appareil. Ne pas laisser un enfant sans surveillance pour le nettoyage ou l'entretien.
- 

### Consignes de sécurité

#### Installation électrique correspondant aux prescriptions

- Des dispositions particulières s'appliquent aux installations électriques en extérieur. Seul un électricien qualifié peut réaliser l'installation électrique.
  - En raison de sa formation professionnelle, de ses connaissances et de son expérience, l'électricien qualifié possède les connaissances nécessaires et a le droit de réaliser des installations électriques en extérieur. Il est capable d'identifier d'éventuels dangers et respecte les normes, règlements et dispositions régionaux et nationaux en vigueur.
  - En cas de questions et de problèmes, prière de vous adresser à un électricien qualifié.
- Ne brancher l'appareil que lorsque les caractéristiques électriques de l'appareil et de l'alimentation correspondent.
- Raccorder l'appareil uniquement à une prise installée de manière réglementaire. Veiller à ce que l'appareil soit absolument protégé par fusible par le biais d'une protection différentielle avec un courant assigné de 30 mA maximum.
- Placer le transformateur à une distance de sécurité d'au moins 2 m de l'eau.
- Les câbles de rallonge et le distributeur de courant (p. ex. blocs multiprises) doivent être conçus pour une utilisation en extérieur (protégé contre les projections d'eau).
- Protégez les fiches et les douilles ouvertes contre l'humidité.

#### Exploitation sécurisée

- Le bloc d'alimentation ou le transformateur et les connecteurs ne sont protégés que contre la pluie et les projections d'eau et ne sont pas étanches. Ils ne doivent jamais être installés dans l'eau.
- Ne pas utiliser l'appareil en cas d'endommagement des câbles électriques ou du boîtier.
- Un câble de raccordement endommagé ne peut pas être remplacé. Mettre l'appareil au rebut.
- Ne pas soulever ni tirer l'appareil par le câble électrique.
- Poser les câbles de manière à éviter tout risque d'endommagement et de trébuchement.
- Ne jamais procéder à des modifications techniques sur l'appareil.
- Exécuter des travaux sur l'appareil uniquement si ces derniers sont décrits dans la notice d'emploi.
- N'utiliser que des pièces de rechange et des accessoires d'origine.

## Utilisation conforme à la finalité

Utilisez le produit décrit dans cette notice uniquement de la manière suivante :

- Pour une utilisation dans des installations à jet d'eau et des étangs/bassins.
- Pour une utilisation au dessus de l'eau et sous l'eau.
- Utilisez l'appareil en respectant les données techniques. (→ Caractéristiques techniques)

Les restrictions suivantes sont valables pour l'appareil :

- Ne pas utiliser à des fins commerciales ou industrielles.
- Ne pas utiliser en relation avec des produits chimiques, des produits alimentaires, des matériaux facilement inflammables ou explosifs.

## Mise en place et raccordement

### Mise en place

- A, B

## ⚠ AVERTISSEMENT

Le transformateur délivre une tension électrique dangereuse et ne doit pas être installé en contact direct avec l'eau afin d'éviter tout risque de blessure ou un danger de mort par électrocution.

▶ Installer le transformateur à au moins 2 m de l'eau pour le protéger contre les inondations.

- Positionnez les projecteurs LED et le transformateur de manière à ce qu'ils ne constituent un danger pour personne.
- Installez le transformateur de manière à ce qu'il soit à l'abri des inondations.
  - Le transformateur ne doit pas être dans l'eau.
- Vous pouvez également installer les projecteurs LED sous l'eau.
  - Profondeur max. d'immersion : 1 m
- Connectez le câble de connexion des projecteurs LED à la prise du transformateur au moyen d'une fiche.
  - Serrez à la main l'écrou-raccord de la fiche mâle.

## Mise en service

- **Mettre en circuit** : brancher la fiche secteur dans la prise de courant.
  - L'appareil se met immédiatement en marche.
- **Mettre hors circuit** : retirer la fiche secteur de la prise de courant.

## Nettoyage et entretien

## REMARQUE

N'utiliser ni produits de nettoyage agressifs ni solutions chimiques. En effet, ces produits peuvent endommager le boîtier, altérer le fonctionnement de l'appareil et nuire aux animaux, aux plantes et à l'environnement.

- ▶ Nettoyez la vitre du projecteur et le transformateur uniquement avec un chiffon humide.
- ▶ Nettoyez le boîtier du projecteur uniquement avec de l'eau claire et une brosse ou une éponge douce.

## Stockage / entreposage pour l'hiver

En dehors de la plage de température ambiante autorisée, vous devez désinstaller l'appareil. (→ Caractéristiques techniques)

- Stocker la pompe au sec et à l'abri du gel.







## Dépannage

Dérangement	Cause éventuelle	Solution
La lampe ne s'allume pas	Alimentation électrique interrompue	<ul style="list-style-type: none"> <li>• Établir le raccordement au réseau</li> <li>• Établir une connexion par fiche transformateur/luminaires</li> <li>• Nettoyer les contacts de la connexion par fiche transformateur/luminaires</li> </ul>
	Transformateur défectueux	Remplacer le transformateur
La puissance d'éclairage diminue	Le verre de la lampe est encrassé	Nettoyer le verre de la lampe

## Caractéristiques techniques

PondoStar LED Rocklight Set 3			
Transformateur	Tension de raccordement	V CA	230-240
	Fréquence du réseau	HZ	50
	Puissance max. absorbée	W	5
	Tension de sortie	V CA	12
	Puissance de sortie max.	VA	12
	Type de protection		IP44
	Température ambiante admissible	°C	-10 à +40
	Longueur du câble secteur	m	2
Poids	kg	?	
Luminaires	Tension de raccordement	V CA	12
	Puissance absorbée	W	3
	Type de protection		IP68
	Profondeur max. d'immersion	m	1
	Température de couleur	k	3000
			blanc chaud
	Température d'eau admissible	°C	+4 à +35
	Température ambiante admissible	°C	-10 à +40
	Longueur du câble de raccordement du transformateur	m	3
	Longueur du câble de raccordement entre les luminaires	m	2
	Dimensions luminaire	mm	110 × 105 × 71
Poids total	kg	2,3	

## Symboles sur l'appareil

<b>IP68</b> 	L'appareil est étanche à la poussière et à l'eau jusqu'à 1 m.
<b>IP44</b>	L'appareil est protégé contre les corps étrangers ( $\varnothing \geq 1$ mm) et les projections d'eau.
	L'appareil est conforme à la classe de protection II et est protégé par une isolation double ou renforcée.
	L'appareil est conforme à la classe de protection III. Faites fonctionner l'appareil uniquement avec une basse tension de sécurité.
	Le transformateur est un transformateur de sécurité qui fournit une basse tension de sécurité sur le côté secondaire.
	Ne jetez pas l'appareil avec les déchets ménagers courants.
	Lire la notice d'emploi.

## Recyclage

## REMARQUE



Il est interdit de mettre cet appareil au rebut en l'évacuant vers la gestion des ordures ménagères.

- ▶ Mettre l'appareil au rebut par le biais du système de reprise prévu à cet effet.
- ▶ Mettre l'appareil hors d'usage en sectionnant les câbles.

## Conditions de garantie

PfG assure une garantie de 2 ans à partir de la date de vente pour tout défaut de matériel ou de fabrication. Les pièces d'usure, comme p.ex. les ampoules, etc., ne tombent pas sous le coup de la garantie. La garantie est valable uniquement sur présentation du bon d'achat. Le recours en garantie s'annule lors d'une manipulation non conforme à la finalité, lors de dommage électrique ou mécanique entraîné par une utilisation abusive ainsi que lors de réparation incorrecte effectuée par un atelier de réparation non autorisé. Les réparations ne doivent être effectuées que par PfG ou par des ateliers de réparation habilités par PfG. Lors de la déclaration de recours en garantie, prière de faire parvenir à PfG la pièce ou l'appareil défectueux avec une description du défaut ainsi que le bon d'achat franco domicile. PfG se réserve le droit de facturer des coûts de main d'œuvre. PfG décline toute responsabilité pour des dommages survenus pendant le transport. Ces derniers devront être immédiatement déclarés auprès du transporteur. Toutes réclamations ultérieures, de quelque nature que ce soit, en particulier les dommages consécutifs, sont exclues. Cette garantie n'a aucun effet sur les réclamations du consommateur final vis-à-vis du négociant.

Originele handleiding. De handleiding behoort bij het apparaat en moet bij doorgeven van het apparaat steeds meegegeven worden.

## **⚠ WAARSCHUWING**

- ▶ Ontkoppel alle elektrische apparaten in het water van het voedingsnet, voordat u in het water grijpt. Anders bestaat gevaar voor ernstig of dodelijk letsel door elektrische schokken.
- ▶ Trek, voorafgaand aan werkzaamheden aan het apparaat, de netstekker los.
- ▶ Dit apparaat kan worden gebruikt door kinderen vanaf 8 jaar en daarnaast door personen met verminderde fysieke, sensorische of mentale vermogens of een gebrek aan ervaring en kennis, mits zij onder toezicht staan of geïnstrueerd werden over het veilige gebruik van het apparaat en de gevaren begrijpen, die hiermee samenhangen. Kinderen mogen niet met het apparaat spelen. Reiniging en onderhoud door de gebruiker mogen niet worden uitgevoerd door kinderen, die niet onder toezicht staan.

## **Veiligheidsinstructies**

### **Elektrische installatie volgens de voorschriften**

- Voor de elektrische installatie in de openlucht gelden speciale voorschriften. De elektrische installatie mag uitsluitend door een professionele elektricien uitgevoerd worden.
  - De professionele elektricien is krachtens zijn professionele opleiding, kennis en ervaring gekwalificeerd en mag elektrische installaties in de openlucht uitvoeren. Hij of zij kan mogelijke gevaren herkennen en leeft de regionale en nationale normen, voorschriften en bepalingen na.
  - Neem voor uw eigen veiligheid in geval van vragen of problemen contact op met een elektricien.
- Sluit het apparaat alleen aan, wanneer de elektrische gegevens van het apparaat en de voeding overeenkomen.
- Gebruik het apparaat uitsluitend op een volgens de voorschriften geïnstalleerde contactdoos. Het apparaat moet beveiligd zijn via een aardlekschakelaar met een vastgestelde lekstroom van maximaal 30 mA.
- Trafo met een veiligheidsafstand van tenminste 2 m ten opzichte van het water plaatsen.
- Verlengkabels en stroomverdelers (bijv. stekkerdelen) moeten voor het gebruik buitenshuis geschikt zijn (spatwaterbestendig).
- Bescherm open stekkers en stopcontacten tegen vocht.

### **Veilig gebruik**

- Netvoeding/trafo en steekverbindingen zijn alleen beschermd tegen regen en spatten en niet waterdicht. Ze mogen nooit onder water liggen.
- Gebruik het apparaat niet als elektrische snoeren of behuizing beschadigd zijn.
- Een beschadigd aansluit snoer kan niet worden vervangen. Voer het apparaat af.
- Het apparaat niet aan de elektrische leiding dragen of aan de leiding trekken.
- Installeer de leidingen zodanig, dat deze tegen beschadigingen zijn beschermd en niemand erover kan struikelen.
- Breng nooit technische veranderingen aan het apparaat aan.
- Voer uitsluitend die werkzaamheden aan het apparaat uit die in deze gebruiksaanwijzing zijn beschreven.
- Gebruik uitsluitend originele reserveonderdelen en origineel toebehoren.

## Beoogd gebruik

Gebruik het in deze gebruiksaanwijzing beschreven product uitsluitend op de volgende manier:

- Voor gebruik in fonteininstallaties en vijvers.
- Voor gebruik boven en onder water.
- Bedien het apparaat met inachtneming van de technische gegevens. (→ Technische gegevens)

De volgende inperkingen gelden voor het apparaat:

- Niet gebruiken voor commerciële of industriële doeleinden.
- Niet gebruiken in combinatie met chemicaliën, levensmiddelen, licht brandbare of explosieve stoffen.

## Plaatsen en aansluiten

### Plaatsen van het apparaat

- A, B

## ⚠ WAARSCHUWING

De transformator geleidt gevaarlijke elektrische spanning en mag niet vlak bij het water worden opgesteld. Anders bestaat gevaar voor ernstig of dodelijk letsel door elektrische schokken.

- ▶ Plaats de transformator beschermd tegen overstrooming op een afstand van ten minste 2 m van het water.

- 
- Plaats de LED-schijnwerper en de transformator dusdanig dat het voor niemand een gevaar kan opleveren.
  - Plaats de transformator dusdanig dat deze niet kan overstromen.
    - De transformator mag niet in het water liggen.
  - De LED-schijnwerpers kunt u ook onder water plaatsen.
    - Max. dompeldiepte: 1 m
  - Sluit het aansluitsnoer van de LED-schijnwerper met de stekker in de bus van de transformator.
    - Haal de borgmoer van de stekker met de hand aan.

## Ingebruikname

- **Inschakelen:** Steek de netstekker in het stopcontact.
  - Het apparaat schakelt onmiddellijk aan.
- **Uitschakelen:** Trek de netstekker uit het stopcontact.

## Reiniging en onderhoud

## OPMERKING

Gebruik geen agressieve reinigingsmiddelen of chemische oplossingen. Deze middelen kunnen de behuizing beschadigen en de werking van het apparaat in het gedrang brengen; ze zijn tevens schadelijk voor dieren, planten en het milieu.

- ▶ Reinig het glas van de schijnwerper en de transformator alleen met een vochtige doek.
  - ▶ Reinig de behuizing van de schijnwerper uitsluitend met schoon water en een zachte borstel of een spons.
-



## Opslag/overwinteren

Buiten het toegestane omgevingstemperatuurbereik moet u het apparaat de-installeren. (→ Technische gegevens)

- Sla het apparaat droog en vorstvrij op.







## Storing verhelpen

Storing	Mogelijke oorzaak	Oplossing
Lamp brandt niet	Stroomtoevoer onderbroken	<ul style="list-style-type: none"> <li>• Netaansluiting tot stand brengen</li> <li>• Steekverbinding transformator/lampen tot stand brengen</li> <li>• Contacten van de steekverbinding transformator/lampen reinigen</li> </ul>
	Transformator defect	Transformator vervangen
Lichtopbrengst wordt lager	Lampglas is verontreinigd	Reinig het lampglas

## Technische gegevens

PondoStar LED Rocklight Set 3			
Trafo	Aansluitspanning	V AC	230-240
	Netfrequentie	HZ	50
	Maximaal opgenomen vermogen	W	5
	Uitgangsspanning	V AC	12
	Max. uitgangsvermogen	VA	12
	Beschermingsgraad		IP44
	Toelaatbare omgevingstemperatuur	°C	-10 ... +40
	Lengte netspanningskabel	m	2
Lampen	Gewicht	kg	?
	Aansluitspanning	V AC	12
	Opgenomen vermogen	W	3
	Beschermingsgraad		IP68
	Max. dompeldiepte	m	1
	Kleurtemperatuur	K	3000
			warmwit
	Toelaatbare watertemperatuur	°C	+4 ... +35
	Toelaatbare omgevingstemperatuur	°C	-10 ... +40
	Lengte aansluitkabel transformator	m	3
	Lengte verbindingkabel tussen de lampen	m	2
Afmetingen lampen	mm	110 × 105 × 71	
Totaalgewicht	kg	2,3	

## Symbolen op het apparaat

<b>IP68</b> 	Het apparaat is stofdicht en waterdicht tot 1 m.
<b>IP44</b>	Het apparaat is beschermd tegen het binnendringen van vreemde deeltjes (Ø ≥ 1 mm) en spatwater.
	Het apparaat voldoet aan beschermingsklasse II en is beschermd door een dubbele of versterkte isolatie.
	Het apparaat voldoet aan beschermingsklasse III. Gebruik het apparaat alleen met een extra lage veiligheidsspanning (ELV).
	De transformator is een veiligheidstransformator, die een extra lage veiligheidsspanning (ELV) levert aan de secundaire zijde.
	Voer het apparaat niet af met het normale huisvuil.
	Lees de gebruikershandleiding.

## Afvoer van het afgedankte apparaat

### OPMERKING



Dit apparaat niet met het huishoudelijk afval afvoeren!

- ▶ Verwijder het apparaat via het daartoe bedoelde retourstelsel.
- ▶ Maak het apparaat, door het afsnijden van de kabels, onbruikbaar.

## Garantievoorwaarden

PfG geeft vanaf de verkoopdatum gedurende 2 jaar garantie op aantoonbare materiaal- en fabricagefouten. Op slijtgedelen, zoals lampen, is geen garantie van toepassing. Om aanspraak te kunnen maken op garantie moet u in het bezit zijn van de kassabon. De aanspraak op garantie vervalt bij onoordeelkundig gebruik, elektrische of mechanische beschadiging als gevolg van misbruik en tevens in geval van onvakkundige reparatie door niet bevoegde monteurs. Reparaties mogen uitsluitend worden verricht door PfG of door monteurs die door PfG hiervoor de bevoegdheid hebben gekregen. Om gebruik te maken van de garantie, kunt u het beschadigde apparaat of het defecte onderdeel samen met een foutenbeschrijving en de kassabon opsturen aan PfG. PfG behoudt zich het recht voor montagekosten aan te rekenen. PfG is niet aansprakelijk voor transportschade. Deze dient u onmiddellijk te verhalen op het transportbedrijf. Andere aanspraken, om het even van welke aard, maar in het bijzonder voor gevolgschade, zijn uitgesloten. Deze garantie is geen inbreuk op de aanspraken van de eindverbruiker jegens de dealer.

Instrucciones originales. Las instrucciones pertenecen al equipo y siempre se tienen que entregar junto con el equipo a la otra persona.

## ADVERTENCIA

- ▶ Separe todos los equipos eléctricos que se encuentran en el agua de la red de corriente antes de tocar el agua. De lo contrario existe riesgo de lesiones graves o muerte por choque eléctrico.
  - ▶ Saque la clavija de la red antes de trabajar en el equipo.
  - ▶ Este equipo puede ser utilizado por niños a partir de 8 años y mayores así como por personas con capacidades físicas, sensoriales o mentales reducidas o que no dispongan de la experiencia y los conocimientos necesarios, si se les supervisan o instruyen sobre el uso seguro del equipo y los peligros resultantes. Los niños no deben jugar con el equipo. Está prohibido que los niños ejecuten la limpieza y el mantenimiento sin supervisión.
- 

### Indicaciones de seguridad

#### Instalación eléctrica conforme a lo prescrito

- Para la instalación eléctrica en el exterior se aplican prescripciones especiales. Sólo un electricista especializado puede ejecutar la instalación eléctrica.
  - El electricista especializado está cualificado por su formación profesional, conocimientos y experiencias, y facultado para realizar instalaciones eléctricas en el exterior. El electricista especializado puede reconocer posibles peligros y cumple las normas, prescripciones y disposiciones regionales y nacionales.
  - En caso de preguntas y problemas póngase en contacto con un electricista especializado.
- Conecte el equipo sólo cuando los datos eléctricos del equipo coinciden con los datos de la alimentación de corriente.
- Conecte el equipo sólo a un tomacorriente instalado correctamente. El equipo tiene que estar protegido con un dispositivo de protección contra corriente de fuga máxima de 30 mA.
- Emplace el transformador con una distancia de seguridad mínima de 2 m al agua.
- Las líneas de prolongación y distribuidores de corriente (p. ej. enchufes múltiples) deben ser apropiados para el empleo a la intemperie (protegido contra salpicaduras de agua).
- Proteja los enchufes y conectores abiertos de la humedad.

#### Funcionamiento seguro

- La fuente de alimentación o el transformador y las conexiones de enchufe sólo están protegidos contra la lluvia y las salpicaduras, pero no son impermeables. Nunca deben estar en el agua.
- No emplee el equipo cuando las líneas eléctricas o la caja están dañadas.
- La línea de conexión dañada no se pueden sustituir. Deseche el equipo.
- No transporte ni tire el equipo por la línea eléctrica.
- Tienda las líneas de forma que estén protegidas contra daños y lesiones por tropiezo de personas.
- No realice nunca modificaciones técnicas en el equipo.
- Ejecute en el equipo sólo los trabajos descritos en estas instrucciones.
- Emplee sólo piezas de recambio originales y accesorios originales.

## Uso conforme a lo prescrito

Emplee el producto descrito en estas instrucciones sólo de la forma siguiente:

- Para el empleo en instalaciones surtidoras y estanques.
- Para emplear sobre la superficie del agua y sumergido en el agua.
- Opere el equipo de acuerdo con los datos técnicos. (→ Datos técnicos)

Para el equipo son válidas las siguientes limitaciones:

- No emplee el equipo para fines industriales.
- No emplee el equipo en combinación con productos químicos, alimentos y sustancias fácilmente inflamables o explosivos.

## Emplazamiento y conexión

### Emplazamiento

- A, B

## ⚠ ADVERTENCIA

El transformador conduce tensión eléctrica peligrosa y está prohibido instalarlo directamente en el borde del agua. De lo contrario existe riesgo de lesiones graves o muerte por choque eléctrico.

► Emplace el transformador protegido contra inundación a una distancia mínima de 2 m al agua.

- Posicione los proyectores de luz LED y el transformador de forma que no constituyan un peligro para las personas.
- Emplace el transformador a prueba de inundaciones.
  - El transformador no debe estar en el agua.
- Los proyectores de luz LED también se pueden emplazar en el agua.
  - Profundidad de inmersión máxima: 1 m
- Conecte el cable de conexión de los proyectores de luz LED con la clavija en el conector hembra del transformador.
  - Apriete la tuerca racor de la clavija con la mano.

## Puesta en marcha

- **Conexión:** Enchufe la clavija de red en el tomacorriente.
  - El equipo se conecta de inmediato.
- **Desconexión:** Saque la clavija de red del tomacorriente.

## Limpieza y mantenimiento

## INDICACIÓN

No emplee productos de limpieza agresivos ni soluciones químicas. Estos productos pueden dañar la carcasa, mermar el funcionamiento del equipo y dañar a los animales, las plantas y el medio ambiente.

- Limpie el cristal del protector de luz y el transformador sólo con un paño húmedo.
- Limpie la carcasa del proyector de luz sólo con agua clara y un cepillo suave o una esponja.

## Almacenamiento/ conservación durante el invierno

El equipo se tiene que desinstalar fuera de la gama de temperatura permisible del entorno. (→ Datos técnicos)

- Almacene el equipo en un lugar seco y protegido contra heladas.







## Eliminación de fallos

Fallo	Causa probable	Acción correctora
La lámpara no se ilumina	La alimentación de corriente está interrumpida.	<ul style="list-style-type: none"> <li>• Establecer la conexión de red</li> <li>• Establecer la conexión de enchufe del transformador/ las lámparas</li> <li>• Limpiar los contactos de la conexión de enchufe del transformador/ las lámparas</li> </ul>
	Transformador defectuoso	Sustituir el transformador
La intensidad luminosa disminuye	Cristal de la lámpara sucio	Limpiar el cristal de la lámpara

## Datos técnicos

PondoStar LED Rocklight Set 3			
Transformador	Tensión de conexión	V CA	230-240
	Frecuencia de red	HZ	50
	Consumo de potencia máximo	W	5
	Tensión de salida	V CA	12
	Potencia de salida máxima	VA	12
	Categoría de protección		IP44
	Temperatura permisible del entorno	°C	-10 ... +40
	Longitud cable de red	m	2
Peso	kg	?	
Lámparas	Tensión de conexión	V CA	12
	Consumo de potencia	W	3
	Categoría de protección		IP68
	Profundidad de inmersión máxima	m	1
	Temperatura de color	k	3000
			Blanco cálido
	Temperatura permisible del agua	°C	+4 ... +35
	Temperatura permisible del entorno	°C	-10 ... +40
	Longitud cable de conexión transformador	m	3
	Longitud cable de conexión entre las lámparas	m	2
	Dimensiones lámpara	mm	110 × 105 × 71
Peso total	kg	2,3	

## Símbolos en el equipo

	<p>El equipo es hermético al polvo y al agua hasta 1 m.</p>
	<p>El equipo está protegido contra cuerpos extraños (<math>\varnothing \geq 1</math> mm) y salpicaduras de agua.</p>
	<p>El equipo se corresponde con la categoría de protección II y está protegido mediante un aislamiento doble o reforzado.</p>
	<p>El equipo se corresponde con la categoría de protección III. El equipo sólo se debe operar con una tensión baja de seguridad.</p>
	<p>El transformador es un transformador de seguridad, que suministra una tensión baja de seguridad por el lado secundario.</p>
	<p>No deseche el equipo en la basura doméstica normal.</p>
	<p>Lea las instrucciones de uso.</p>

## Desecho

### INDICACIÓN



- Está prohibido desechar este equipo en la basura doméstica.
- ▶ Deseche el equipo a través del sistema de recogida previsto.
  - ▶ Corte los cables para inutilizar el equipo.

## Condiciones de garantía

PfG concede 2 años de garantía a partir de la fecha de venta por defectos de material y de fabricación comprobados. La garantía tampoco incluye las piezas de desgaste, p. ej. las lámparas. La condición para la prestación de garantía es la presentación del comprobante de compra. El derecho a garantía caduca en caso de una manipulación inadecuada, daños eléctricos o mecánicos debido a un uso indebido y trabajos de reparación inadecuados realizados por talleres no autorizados. Los trabajos de reparación sólo se deben ejecutar por PfG o talleres autorizados por PfG. En caso de presentación de derechos a garantía envíe el equipo reclamado o el componente defectuoso con una descripción del defecto y el comprobante de compra franco domicilio a PfG. PfG se reserva el derecho a reclamar los costes de montaje. PfG no se responsabiliza por los daños de transporte. Los daños de transporte se tienen que reclamar de inmediato a la agencia de transporte. Quedan excluidos cualquier otro derecho y especialmente los derechos por daños consecuenciales. Esta garantía no afecta los derechos del cliente final frente al comerciante.

Instruções de utilização originais As instruções fazem parte do aparelho e deverão ser entregues a eventual outro utilizador/adquirente.

## AVISO

- ▶ Antes de meter a mão na água, desconetar a ficha eléctrica de todos os aparelhos e que se encontram na água. Contrariamente, existe o risco de morte ou graves lesões por eletrocussão.
- ▶ Antes de fazer trabalhos no aparelho, desconectar a ficha eléctrica.
- ▶ O aparelho pode ser utilizado por crianças com idade igual ou superior a 8 anos e pessoas com capacidades físicas, sensoriais ou mentais reduzidas ou com falta de experiência ou conhecimentos, enquanto vigiadas por adultos ou quando foram informadas sobre o uso seguro do aparelho e entenderam os riscos remanescentes. Crianças não podem brincar com o aparelho. A limpeza e a manutenção não podem ser realizadas por crianças sem que sejam vigiadas por adultos.

## Instruções de segurança

### Instalação eléctrica conforme as normas vigentes

- A instalação eléctrica fora de edifícios está sujeita a normas específicas. A instalação eléctrica pode ser realizada só por um electricista qualificado.
  - O electricista está qualificado por possuir a formação profissional exigida e as experiências profissionais necessárias, tendo, por conseguinte, a autorização para executar instalações eléctricas fora edifícios. É capaz de reconhecer riscos iminentes e observa as normas, prescrições e regulamentos nacionais e regionais.
  - Se houver dúvidas ou problemas, dirija-se a um electricista qualificado e autorizado!
- Antes de conectar o aparelho, verifique que as características do aparelho correspondem às da rede eléctrica.
- Ligue o aparelho só com uma tomada instalada de acordo com as normas vigentes. O disjuntor de corrente de avaria deve proteger o aparelho com o valor máximo de 30mA (rated leakage current).
- Posicionar o transformador com uma distância mínima de 2 m à água.
- Os fios de extensão e distribuidores eléctricos (por exemplo, conjunto de várias tomadas) devem ser autorizados para a utilização fora da casa (protecção contra salpicos de água).
- Proteja de humidade fichas e tomadas abertas.

### Operação segura

- A fonte de alimentação, o transformador e os conectores estão protegidos contra chuva e salpicos de água, mas não apresentam densidade absoluta à água. Nunca se podem encontrar na água.
- O aparelho não pode ser utilizado quando apresenta fios defeituosos ou a carcaça danificada.
- O cabo de alimentação defeituoso não pode ser substituído. Elimine todo o aparelho conforme as disposições legais obrigatórias.
- Não transporte nem puxe o aparelho pelo fio eléctrico.
- Instale e posicione todos os fios eléctricos de forma que não possam ser danificados e ninguém possa tropeçar.
- Não efetue modificações técnicas do aparelho.
- Faça só os trabalhos, no aparelho, descritos nestas instruções.
- Utilize só peças de reposição originais e acessórios originais.

## Emprego conforme o fim de utilização acordado

O produto descrito nestas instruções só pode ser utilizado conforme exposto abaixo:

- Para a utilização em chafarizes, repuxos, lagos e tanques de jardim.
- Para a utilização sobre e abaixo da superfície da água.
- O aparelho deve ser operado conforme os parâmetros técnicos. (→ Dados técnicos)

O aparelho está sujeito a estas restrições:

- Não serve para utilizações industriais.
- Não utilizar em contacto com produtos químicos, géneros alimentícios, combustíveis ou substâncias explosivas.

## Posicionar e conectar

### Instalar

- A, B

### AVISO

O transformador tem tensão elétrica perigosa, não podendo ser posicionado perto da água. Contrariamente, existe o risco de morte ou graves lesões por eletrocussão.

- ▶ O transformador não pode ser banhado nem mergulhado e deve apresentar uma distância não inferior a 2 m à água.

- Posicione o aparelho e os refletores LED de forma que ninguém possa ser comprometido.
- Coloque o transformador em lugar protegido contra inundação.
  - O transformador não se pode encontrar na água.
- Os refletores LED podem ser posicionados na água.
  - Profundidade máx. de imersão: 1 m
- Ligue a ficha do cabo elétrico dos refletores LED com a bucha do transformador.
  - Aperte só manualmente a porca de capa da ficha

## Colocação em operação

- **Ligar:** Conete a ficha elétrica à tomada.
  - O aparelho arranca de imediato.
- **Desligar:** Desconete a ficha elétrica da tomada.

## Limpeza e manutenção

### NOTA

Nunca utilizar detergentes agressivos ou solventes químicos. Tais produtos são susceptíveis de destruir a carcaça, prejudicar o funcionamento do aparelho e estragam animais, plantas e o meio-ambiente.

- ▶ O vidro do refletor e o transformador devem ser limpos só mediante um pano húmido.
- ▶ A caixa do refletor deve ser limpa só com água e uma escova ou esponja macia.



## Armazenar/Invernar

Caso existam temperaturas ambientes fora da faixa admissível, o aparelho deve ser desinstalado. (→ Dados técnicos)

- Guardar o aparelho em recinto seco e à prova de geada.









## Eliminação de falhas

Problema	Causas prováveis	Resolução
Lâmpada não funciona	Alimentação elétrica interrompida	<ul style="list-style-type: none"> <li>• Estabelecer a conexão à rede</li> <li>• Estabelecer a ligação de encaixe com o transformador/ lâmpadas</li> <li>• Limpar os pontos de contato transformador/ lâmpadas</li> </ul>
	Transformador falhou	Substituir transformador
Luminosidade reduzida	Vidro sujo da lâmpada	Limpar a proteção de vidro

## Dados técnicos

PondoStar LED Rocklight Set 3				
Transformador	Tensão de conexão	V AC	230-240	
	Frequência	HZ	50	
	Consumo máx. de energia	W	5	
	Tensão de saída	V AC	12	
	Potência máxima de saída	VA	12	
	Grau de proteção		IP44	
	Temperatura ambiente admissível	°C	-10 ... +40	
	Comprimento cabo elétrico	m	2	
Lâmpadas	Peso	kg	?	
	Tensão de conexão	V AC	12	
	Consumo de energia	W	3	
	Grau de proteção		IP68	
	Profundidade máx. de imersão	m	1	
	Temperatura de cor			branco caloroso
			k	3000
	Temperatura permitida água	°C	+4 ... +35	
	Temperatura ambiente admissível	°C	-10 ... +40	
	Comprimento cabo elétrico transformador	m	3	
	Comprimento cabo de conexão entre lâmpadas	m	2	
Dimensões lâmpada	mm	110 × 105 × 71		
Peso total	kg	2,3		

## Símbolos sobre o aparelho

 	Aparelho à prova de poeira e água até 1 m.
	O aparelho está protegido contra corpos estranhos ( $\varnothing \geq 1$ mm) e respingos de água.
	O aparelho cumpre a classe de proteção II e está protegido por isolamento duplo ou reforçado..
	O aparelho corresponde à classe de proteção III. O aparelho só pode ser operado mediante baixa tensão de segurança
	O transformador é um transformador de segurança que do lado secundário fornece baixa tensão..
	O aparelho usado não pode ser eliminado com o lixo doméstico.
	Leia as instruções de uso.

## Descartar o aparelho usado

### NOTA



O aparelho não poderá ser eliminado com o lixo doméstico.

► O aparelho usado deve ser eliminado através do sistema de recolha seletiva de lixo.

► Corte anteriormente o cabo de alimentação o que torna o aparelho inutilizável.

## Condições de garantia

A PFG concede 2 anos de garantia a partir da data de aquisição, respondendo por defeitos de material e fabrico comprovados. As peças sujeitas a desgaste permanente, por exemplo, lâmpadas, não estão abrangidas pela garantia. A prestação de garantia implica a apresentação do talão de caixa. O direito à garantia caduca em caso de manejo incorreto, danos eléctricos ou mecânicos provocados por uso fora do fim de utilização acordado ou reparação indevida por oficina não autorizada. Todas as reparações poderão ser executadas exclusivamente pela PFG ou por uma oficina concessionária. Em cada caso abrangido pelo direito à garantia, envie o aparelho defeituoso ou o componente defeituoso, franco domicílio, à PFG, incluindo breve descrição do defeito e talão de aquisição. A PFG reserva-se o direito de reclamar o pagamento da reparação. A PFG denega a responsabilidade por danos ocasionados durante o transporte do aparelho. O direito à indemnização de tais danos deve ser imediatamente dirigido à companhia de transporte competente. Ficam excluídos quaisquer outros direitos, especialmente com respeito a outros prejuízos resultantes de um determinado dano. Esta garantia não afecta eventuais direitos do cliente final contra o revendedor.

Istruzioni originali Le istruzioni fanno parte dell'apparecchio e devono essere sempre consegnate ad altri utilizzatori insieme a esso.

## AVVERTENZA

- ▶ Scollegare dalla tensione elettrica tutti gli apparecchi prima di immergere le mani nell'acqua. In caso contrario sussiste il pericolo di morte o di gravi lesioni per folgorazione.
  - ▶ Prima di intervenire sull'apparecchio, estrarre la spina dalla presa della corrente.
  - ▶ Questo apparecchio può essere utilizzato da bambini di età superiore a 8 anni e da persone con capacità fisiche, sensoriali o mentali ridotte, se sono supervisionate o se sono state istruite sull'uso sicuro dell'apparecchio e che sono in grado di comprendere i pericoli che ne possono derivare. Ai bambini è vietato giocare con l'apparecchio. La pulizia e la manutenzione utente non devono essere effettuate da bambini senza opportuna supervisione.
- 

### Avvertenze di sicurezza

#### Installazione elettrica conforme alle norme

- Per l'installazione elettrica all'aperto si applicano disposizioni speciali. L'installazione elettrica deve essere eseguita da un elettricista specializzato.
  - L'elettricista è qualificato in base a formazione tecnica, conoscenze ed esperienza ed è autorizzato a eseguire installazioni elettriche nelle aree esterne. Egli è in grado di riconoscere i possibili pericoli e rispettare le norme, le disposizioni e i regolamenti regionali e nazionali.
  - Rivolgersi a un elettricista specializzato in caso di domande e problemi.
- Eseguire l'allacciamento solo se i dati elettrici dell'apparecchio e dell'alimentazione elettrica coincidono.
- Collegare l'apparecchio solo a una presa installata secondo le norme. L'apparecchio deve essere protetto con un interruttore differenziale con una corrente di guasto di max. 30 mA.
- Installare il trasformatore ad una distanza di sicurezza di minimo 2 m dall'acqua.
- I cavi di prolungamento e distributori di corrente (ad es. prese multiple) devono essere adatti per l'impiego all'aperto (protetti contro gli spruzzi d'acqua).
- Proteggere spine e prese aperte contro l'umidità.

#### Funzionamento sicuro

- L'alimentatore e/o il trasformatore e gli innesti a spina sono protetti soltanto da acqua piovana e da spruzzi d'acqua, non sono impermeabili. Non devono mai stare nell'acqua.
- Non utilizzare l'apparecchio se i cavi elettrici o l'alloggiamento sono danneggiati.
- Un cavo di alimentazione danneggiato non può essere sostituito. Smaltire l'apparecchio.
- Non trasportare o trascinare l'apparecchio afferrando il cavo di alimentazione.
- Posare i cavi al riparo da danni e in maniera tale che nessuno possa inciamparvi.
- Non apportate mai modifiche tecniche all'apparecchio.
- Eseguire sull'apparecchio solo le operazioni descritte nelle presenti istruzioni.
- Utilizzare solo parti di ricambio e accessori originali.

## Impiego ammesso

Utilizzare il prodotto descritto nelle presenti istruzioni esclusivamente come segue:

- Per l'impiego in fontane a zampillo e laghetti
- Per l'impiego sopra e sotto l'acqua
- Utilizzare l'apparecchio solo nel rispetto dei dati tecnici. (→ Dati tecnici)

Per l'apparecchio valgono le seguenti restrizioni:

- Non utilizzarlo per scopi commerciali o industriali.
- Non utilizzarlo unitamente a prodotti chimici, generi alimentari, sostanze facilmente infiammabili o esplosive.

## Installazione e allacciamento

### Installazione

- A, B

### AVVERTENZA

Il trasformatore porta una tensione elettrica pericolosa e non deve essere installato in vicinanza diretta dell'acqua. In caso contrario sussiste il pericolo di morte o di gravi lesioni per folgorazione.

- ▶ Installare il trasformatore ad una distanza minima dal laghetto di 2 metri, in una posizione che non può essere raggiunta da acqua.

- Posizionare i fari a LED e il trasformatore in modo che non rappresenti un pericolo per nessuno.
- Posizionare il faro al di fuori di eventuali inondazioni.
  - Il trasformatore non deve trovarsi nell'acqua.
- I fari a LED possono essere posizionati anche sott'acqua.
  - Profondità d'immersione max.: 1 m
- Collegare il cavo di collegamento dei fari a LED mediante connettore con la presa del trasformatore.
  - Stringere a mano il dado a risvolto del connettore.

## Messa in funzione

- **Avviamento:** Inserire la spina elettrica nella presa.
  - L'apparecchio si avvia immediatamente.
- **Spegnimento:** Sfilare la spina elettrica dalla presa.

## Pulizia e manutenzione

### NOTA

Non utilizzare detergenti aggressivi o soluzioni chimiche. Questi agenti possono danneggiare l'alloggiamento, compromettere la funzionalità dell'apparecchio e sono dannosi per animali, piante e ambiente.

- ▶ Pulire periodicamente il vetro del faro e il trasformatore con un panno umido.
- ▶ Pulire l'alloggiamento del faro solo con acqua limpida e una spazzola morbida o una spugna.

## Immagazzinaggio/Invernaggio

Smontare l'apparecchio se i valori di temperatura ambiente ammessi vengono superati. (→ Dati tecnici)

- Immagazzinare l'apparecchio in un luogo asciutto e al riparo dal gelo.







## Eliminazione di anomalie

Anomalia	Possibili cause	Intervento
Lampada non accesa	Alimentazione di corrente interrotta	<ul style="list-style-type: none"> <li>• Realizzazione del collegamento alla rete</li> <li>• Realizzazione del collegamento a innesto trasformatore/lampade</li> <li>• Pulire i contatti del collegamento a innesto trasformatore/lampade</li> </ul>
	Trasformatore difettoso	Sostituire il trasformatore
La potenza luminosa diminuisce	Vetro della lampada sporco	Pulire il vetro della lampada

## Dati tecnici

PondoStar LED Rocklight Set 3			
Trasforma- tore	Tensione di attacco	V CA	230-240
	Frequenza di rete	HZ	50
	Potenza assorbita max.	W	5
	Tensione di uscita	V CA	12
	Potenza di uscita max.	VA	12
	Grado di protezione		IP44
	Temperatura ambiente ammissibile	°C	-10 ... +40
	Lunghezza cavo di rete	m	2
Peso	kg	?	
Lampade	Tensione di attacco	V CA	12
	Potenza assorbita	W	3
	Grado di protezione		IP68
	Profondità d'immersione max.	m	1
	Temperatura cromatica	k	3000
			bianco caldo
	Temperatura ammissibile dell'acqua	°C	+4 ... +35
	Temperatura ambiente ammissibile	°C	-10 ... +40
	Lunghezza cavo di collegamento trasformatore	m	3
	Lunghezza cavo di collegamento fra le lampade	m	2
	Dimensioni lampada	mm	110 × 105 × 71
Peso totale	kg	2,3	

## Simboli sull'apparecchio

	L'apparecchio è a tenuta di polvere e d'acqua fino a 1 m.
	L'apparecchio è protetto da corpi estranei ( $\varnothing \geq 1$ mm) e contro la penetrazione di spruzzi d'acqua.
	L'apparecchio è conforme alla classe di protezione II ed è protetto mediante un isolamento doppio o rinforzato.
	L'apparecchio è conforme alla classe di protezione III. Utilizzare l'apparecchio solo con bassa tensione di protezione.
	Il trasformatore è un trasformatore di sicurezza che sul lato secondario fornisce una bassa tensione di sicurezza.
	Non smaltire questo apparecchio gettandolo nei rifiuti domestici.
	Leggere le istruzioni d'uso

## Smaltimento

### NOTA



- Non smaltire questo apparecchio gettandolo nei rifiuti domestici!
- ▶ Smaltire l'apparecchio solo attraverso l'apposito sistema di ritiro.
  - ▶ Dopo l'utilizzo rendere inutilizzabile l'apparecchio tagliando i cavi.

## Condizioni di garanzia

PfG concede 2 anni di garanzia a partire dalla data di vendita su difetti comprovabili di materiale e fabbricazione. Non sono coperte da garanzia le parti soggette a usura, ad es. i corpi luminosi. Condizione per la prestazione della garanzia è la presentazione del documento di prova dell'acquisto. Il diritto di garanzia si estingue in caso di uso non appropriato, danno elettrico o meccanico dovuto a impiego improprio nonché in caso di riparazione non idonea da parte di officine non autorizzate. Le riparazioni possono venire eseguite solo da PfG o da officine autorizzate da PfG. In caso di domanda di garanzia inviate franco domicilio a PfG l'apparecchio oggetto del reclamo o la parte difettosa con la descrizione dei difetti ed il documento di prova dell'acquisto. PfG si riserva di fatturare le spese di montaggio. PfG non risponde per danni da trasporto. Questi vanno fatti valere immediatamente nei confronti del trasportatore. Ulteriori diritti di qualsiasi genere, in particolare per danni indiretti, sono esclusi. Questa garanzia non tocca i diritti del cliente finale nei riguardi del rivenditore.

Original vejledning Den er bestanddel af apparatet og skal derfor også videregives, hvis apparatet gives videre.

## ADVARSEL

- ▶ Afbryd forbindelsen mellem alle elektriske apparater i vandet og elnettet, før du stikker hånden ned i vandet. Ellers er der fare for svære kvæstelser og dødsfald pga. elektrisk stød.
- ▶ Træk netstikket ud inden arbejde på apparatet.
- ▶ Dette apparat kan bruges af børn fra 8 år og derover og personer med nedsatte fysiske, sensoriske eller mentale evner eller manglende erfaring og viden, når de er under opsyn eller får instruktion i sikker brug af apparatet og forstår de dermed forbundne risici. Børn må ikke lege med apparatet. Rengøring og vedligeholdelse må ikke udføres af børn uden opsyn.

## Sikkerhedsanvisninger

### Forskriftsmæssig elektrisk installation

- Mht. elektrisk installation udendørs gælder der særlige forskrifter. Elektrisk elinstallation må kun udføres af en autoriseret elinstallatør.
  - Elinstallatøren er kvalificeret på grundlag af sin tekniske uddannelse, viden og erfaring og er autoriseret til at udføre elektriske installationer udendørs. Elinstallatøren kan genkende potentielle farer og overholder regionale og nationale standarder, forskrifter og bestemmelser.
  - Ved spørgsmål og problemer rettes henvendelse til en autoriseret el-installatør.
- Enheden må kun tilsluttes, hvis de elektriske data for enheden og strømforsyningen stemmer overens.
- Tilslut kun apparatet til en forskriftsmæssigt installeret stikkontakt. Apparatet skal afsikres med lækageafbryder indstillet til en nominal fejlstrøm på maksimalt 30 mA.
- Transformator skal opstilles med en sikkerhedsafstand på mindst 2 m fra vandet.
- Forlængerledning og strømfordeler (f.eks. strømskinne) skal være egnet til udendørs brug (stænkendt).
- Beskyt åbne stik og stikkontakter mod fugt.

### Sikker drift

- Strømforsyning eller transformator- og stikforbindelser er kun regn- og stænkentætte og ikke vandtætte. Den må aldrig nedsænkes i vand.
- Anvend ikke apparatet, hvis de elektriske ledninger eller huset er beskadiget.
- En beskadiget tilslutningsledning kan ikke udskiftes. Bortskaf enheden.
- Bær eller træk ikke apparatet i den elektriske ledning.
- Før ledninger, så de er beskyttet mod beskadigelser, og så ingen kan falde over dem.
- Foretag aldrig tekniske ændringer på apparatet.
- Der må kun udføres arbejde på enheden, som er beskrevet i denne vejledning.
- Brug kun originale reservedele og originalt tilbehør.

## Formålsbestemt anvendelse

Brug kun det produkt, der er beskrevet i denne vejledning, som følger:

- Til anvendelse i springvand og damme.
- Til anvendelse over og under vand.
- Anvend kun apparatet under overholdelse af de tekniske data. (→ Tekniske data)

Der gælder følgende restriktioner for apparatet:

- Må ikke anvendes til erhvervs- eller industrimæssige formål.
- Må ikke sættes i forbindelse med kemikalier, levnedsmidler, let brændbare eller eksplosive stoffer.

## Opstilling og tilslutning

### Opstilling

- A, B

### ⚠ ADVARSEL

Transformeren fører elektriske spændinger og må ikke opstilles direkte i vandet. Ellers er der fare for svære kvæstelser og dødsfald pga. elektrisk stød.

- ▶ Opstil transformeren i en afstand på mindst 2 m til vandet.

- Anbring LED-projektørerne og transformatoren således, at de ikke er til fare for nogen.
- Opstil transformatoren oversvømmelsessikkert.
  - Transformatoren må ikke ligge i vand.
- LED-projektørerne kan også opstilles under vand.
  - Maks. nedsænkingsdybde: 1 m
- Forbind LED-projektørernes tilslutningskabel med bøsningen på transformatoren ved hjælp af stik.
  - Spænd stikkets omløbermøtrik håndfast til.

### Ibrugtagning

- **Tænd:** Sæt netstikket i stikkontakten.
  - Apparatet tænder med det samme.
- **Sluk:** Træk netstikket ud af stikdåsen.

## Rengøring og vedligeholdelse

### BEMÆRK

Brug ikke aggressive rengøringsmidler eller kemiske opløsningsmidler. Sådanne midler kan beskadige huset, forringe enhedens funktion, og skade dyr, planter og miljøet.

- ▶ Projektørens glas og transformatoren må kun rengøres med en fugtig klud.
- ▶ Projektørhuset må kun rengøres med rent vand og en blød børste eller en svamp.



## Opbevaring/overvintring

Uden for det tilladte omgivelsestemperaturområde skal apparatet afinstalleres. (→ Tekniske data)

- Opbevar apparatet tørt og frostfrit.







## Fejlafhjælpning

Føjl	Mulig årsag	Afhjælpning
Pære lyser ikke	Strømtilførslen er afbrudt	<ul style="list-style-type: none"> <li>• Etablering nettilslutning</li> <li>• Etablering af stikforbindelse transformator/lamper</li> <li>• Rengøring af kontakter på stikforbindelse transformator/lamper</li> </ul>
	Transformator defekt	Skift transformator
Lyseffekten er nedsat	Lygteglasset er snavset	Rengør lygteglasset

## Tekniske data

PondoStar LED Rocklight Set 3			
Transformator	Tilslutningsspænding	V AC	230-240
	Netfrekvens	HZ	50
	Maks. effektforbrug	W	5
	Udgangsspænding	V AC	12
	Maks. udgangseffekt	VA	12
	Beskyttelsesgrad		IP44
	Tilladt omgivelsestemperatur	°C	-10 ... +40
	Længde på netkabel	m	2
Vægt	kg	?	
Lamper	Tilslutningsspænding	V AC	12
	Effektforbrug	W	3
	Beskyttelsesgrad		IP68
	Maksimal nedsænkingsdybde	m	1
	Farvetemperatur	k	3000
			varmhvid
	Tilladt vandtemperatur	°C	+4 ... +35
	Tilladt omgivelsestemperatur	°C	-10 ... +40
	Længde tilslutningskabel transformator	m	3
	Længde tilslutningskabel mellem lamperne	m	2
	Dimensioner lampe	mm	110 × 105 × 71
Totalvægt	kg	2,3	

## Symboler på apparatet

<b>IP68</b> 	Apparatet er støv- og vandtæt ned til 1 m.
<b>IP44</b>	Apparatet er beskyttet mod indtrængning af fremmedlegemer ( $\varnothing \geq 1$ mm) og vandsprøjt.
	Apparatet svarer til beskyttelsesklasse II og er beskyttet af en dobbelt eller forstærket isolering.
	Apparatet svarer til beskyttelsesklasse III. Apparatet må kun anvendes med sikkerhedslavspænding.
	Transformatoren er en sikkerhedstransformator, der leverer en sikkerhedslavspænding på sekundærsiden.
	Apparatet må ikke bortskaffes som normalt husholdningsaffald.
	Læs brugsanvisningen.

## Bortskaffelse

### BEMÆRK



Dette apparat må ikke bortskaffes som husholdningsaffald.

- ▶ Bortskaf apparatet på genbrugssteder, der er beregnet til det.
- ▶ Gør apparatet ubrugeligt ved at skære kablet af.

## Garantibetingelser

PfG yder 2 års garanti fra salgsdatoen på dokumenterbare materiale- og fabriktionsfejl. Sliddele som f.eks. lyskilder er ikke omfattet af garantien. Forevisning af købsdokumentationen er en forudsætning for garantiydelsen. Garantikravet bortfalder ved usagkyndig håndtering, elektrisk eller mekanisk beskadigelse på grund af ikke bestemmelsesmæssig anvendelse samt ved usagkyndig reparation udført af ikke autoriserede værksteder. Reparationer må kun udføres af PfG eller af værksteder, der er autoriseret af PfG. Ved anmeldelse af garantikrav skal du sende apparatet, du klager over, eller den defekte del gratis til PfG sammen med en beskrivelse af fejlen og købsdokumentation. PfG forbeholder sig ret til at fakturere monteringsomkostninger. PfG hæfter ikke for transportskader. Transportskader skal omgående gøres gældende over for transportøren. Yderligere krav, uanset af hvilken art, særligt i forbindelse med følgeskader, er udelukket. Denne garanti berører ikke slutkundens krav over for forhandleren.

Original veiledning. Anvisningen er en bestanddel av apparatet og må alltid følge med ved videreformidling av apparatet.

## ADVARSEL

- ▶ Koble alle elektriske apparater som er i vannet fra strømmettet, før du berører vannet. Ellers kan det føre til alvorlige personskader eller død som følge av elektrisk støt.
  - ▶ Trekk ut nettstøpslet før du utfører arbeid på apparatet.
  - ▶ Dette apparatet kan brukes av barn som er 8 år eller eldre, samt av personer med reduserte fysiske, sensoriske eller mentale begrensninger, eller som mangler erfaring og kunnskap, hvis de er under oppsikt eller har fått opplæring i riktig bruk av apparatet, og forstår farene forbundet med å bruke dette. Barn må ikke leke med apparatet. Rengjøring eller brukervedlikehold må ikke utføres av barn uten at de er under oppsikt.
- 

## Sikkerhetsanvisninger

### Forskriftsmessig elektrisk installasjon

- Ved elektriske installasjoner utendørs gjelder spesielle forskrifter. Den elektriske installasjonen må kun utføres av en elektroinstallatør.
  - Elektroinstallatøren er kvalifisert på bakgrunn av sin faglige utdanning, kunnskaper og erfaringer, og kan foreta elektriske installasjoner utendørs. De kan oppdage mulige farer og følger regionale og nasjonale normer, forskrifter og bestemmelser.
  - Kontakt en elektrofagperson ved spørsmål og problemer.
- Apparatet skal bare kobles til dersom apparatets og strømforsyningens elektriske spesifikasjoner stemmer overens.
- Apparatet må bare kobles til en forskriftsmessig installert stikkontakt. Apparatet må være sikret gjennom en jordfeilbryter med en utløserstrøm på maksimalt 30 mA.
- Transformator plasseres i en sikkerhetsavstand på minst 2 m fra vannet .
- Skjøteledninger og strømfordelere (f. eks. stikkontaktlister) må være beregnet for utendørs bruk (beskyttet mot vannsprut).
- Åpne stikkontakter og bokser må beskyttes mot fuktighet.

### Sikker drift

- Strømforsyning eller transformator- og pluggtilkoblinger er bare regn- og sprutsikre og ikke vanntette. De må aldri ligge under vann.
- Ikke bruk apparatet når elektriske ledninger eller hus er skadet.
- En skadet strømledning kan ikke skiftes ut. Kast apparatet på forskriftsmessig måte.
- Apparatet må aldri bæres eller trekkes ut etter ledningen.
- Legg ledningene slik at de er beskyttet mot skader, og slik at ingen kan snuble over dem.
- Foreta aldri tekniske endringer på apparatet.
- Utfør kun arbeid på dette apparatet som er beskrevet i denne bruksanvisningen.
- Bruk kun originale reservedeler og originalt tilbehør.

## Tilsiktet bruk

Bruk produktet som er beskrevet i denne anvisningen utelukkende på følgende måte:

- For bruk i fontener og dammer.
- For bruk over og under vann.
- Apparatet skal bare drives med overholdelse av de tekniske dataene. (→ Tekniske data)

Følgende restriksjoner gjelder for apparatet:

- Skal ikke brukes for nærings- eller industriformål.
- Skal ikke brukes i forbindelse med kjemikalier, næringsmidler, lett brennbare eller eksplosive stoffer.

## Installasjon og tilkobling

### Oppstilling

- A, B

### ⚠ ADVARSEL

Transformatoren har farlig elektrisk spenning og må ikke plasseres rett ved siden av vannet. Ellers kan det føre til alvorlige personskader eller død som følge av elektrisk støt.

► Transformatoren må plasseres slik at det ikke kan oversvømmes, i en avstand fra vann på minst 2 m.

- Plasser LED-lyskasterne og transformatoren slik at de ikke utgjør en fare for noen.
- Transformatoren må sikres mot oversvømmelse.
  - Transformatoren skal ikke ligge i vann.
- LED-lyskasterne kan også plasseres under vann.
  - Maks. dykkedybde: 1 m
- Tilkoblingskabelen til LED-lyskasterne må tilkobles kontakten til transformatoren med en plugg.
  - Trekk til union-mutteren til pluggen for hånd.

## Igangsetting

- **Slå på:** Stikk nettpluggen inn i stikkkontakten.
  - Apparatet slås på.
- **Slå av:** Trekk nettpluggen ut av stikkkontakten.

## Rengjøring og vedlikehold

### MERK

Ikke bruk noen aggressive rengjøringsmidler eller kjemiske løsemidler. Slike midler kan skade huset, redusere funksjonsevnen til apparatet og skade dyr, planter og miljø.

- Glasset til lyskasteren og transformatoren skal kun rengjøres med en fuktig klut.
- Rengjør lyskasterhuset kun med rent vann og en myk børste eller svamp.

## Lagring/overvintring

Du må demontere apparatet utenfor det tillatte omgivelsestemperaturområdet. (→ Tekniske data)

- Oppbevar apparatet tørt og frostfritt.







## Utbedrefeil

Feil	Mulig årsak	Utbedring
Lampen lyser ikke	Strømtilførselen brutt	<ul style="list-style-type: none"> <li>• Opprett strømtilkobling</li> <li>• Opprett pluggforbindelsen transformator/lamper</li> <li>• Rengjør pluggforbindelsen transformator/lamper</li> </ul>
	Defekt trafo	Bytte transformator
Lyskasteren lyser svakt	Lampeglass tilsmusset	Rengjør lampeglass

## Tekniske data

PondoStar LED Rocklight Set 3			
Transformator	Nettspenning	V AC	230-240
	Nettfrekvens	HZ	50
	Maks. effektopptak	W	5
	Utgangsspenning	V AC	12
	Maks. utgangskapasitet	VA	12
	Beskyttelsesart		IP44
	Tillatt omgivelsestemperatur	°C	-10 ... +40
	Lengde nettkabel	m	2
Vekt	kg	?	
Lamper	Nettspenning	V AC	12
	Effektforbruk	W	3
	Beskyttelsesart		IP68
	Maks. dykkedybde	m	1
	Fargetemperatur	k	3000
			varmhvitt
	Tillatt vanntemperatur	°C	+4 ... +35
	Tillatt omgivelsestemperatur	°C	-10 ... +40
	Lengde tilkoblingskabel transformator	m	3
	Lengde forbindelseskabel mellom lampene	m	2
	Dimensjoner lampe	mm	110 × 105 × 71
	Totalvekt	kg	2,3

## Symboler på apparatet

<b>IP68</b> 	Apparatet er støvtett og vanntett opptil 1 m.
<b>IP44</b>	Apparatet er beskyttet mot fremmedlegemer ( $\varnothing \geq 1$ mm) og vannsprut.
	Apparatet tilsvarer beskyttelsesklasse II og er beskyttet av en dobbel og forsterket isolasjon.
	Apparatet tilsvarer beskyttelsesklasse III. Apparatet må kun brukes med ekstra lav spenning.
	Transformatoren er en sikkerhetstransformator som gir ekstra lav spenning på sekundærsiden.
	Ikke kast apparatet med vanlig husholdningsavfall.
	Les bruksanvisningen.

## Kassering

### MERK



Dette apparatet må ikke kastes i vanlig husholdningsavfall.

- ▶ Apparatet må avhendes i henhold til gjeldende forskrifter via godkjent avfallsmottak.
- ▶ Sørg for å gjøre apparatet ubrukelig ved å klippe over kablene.

## Garantibetingelser

PfG gir en garanti på 2 år fra kjøpsdato ved påviselige material- og fabrikkasjonsfeil. Slitedeler som f. eks. lyskilder omfattes ikke av garantien. Ved garantikrav må kjøpsbevis kunne fremlegges. Garantien bortfaller ved feil håndtering, elektriske eller mekaniske skader som følge av feil bruk, og ved ikke forskriftsmessig reparasjon av ikke autoriserte verksteder. Reparasjoner må kun utføres av PfG eller av verksteder autorisert av PfG. Ved garantikrav sender du inn apparatet som du vil reklamere på eller den defekte delen, sammen med en beskrivelse av feilen og kjøpsbevis til PfG, som betaler frakten. PfG forbeholder seg retten til å fakturere monteringskostnader. PfG hefter ikke for transport-skader. Krav i forbindelse med transportskader må rettes til transportøren umiddelbart. Ytterligere krav, uansett art, og særlig i forbindelse med følgeskader dekkes ikke. Denne garantien berører ikke krav fra sluttkunden overfor forhandleren.

Översättning av bruksanvisningen. Denna bruksanvisning hör till apparaten och måste därför medfölja om apparaten byter ägare.

## VARNING

- ▶ Om elektriska apparater ligger i vatten ska de kopplas loss från elnätet innan du griper ned i vattnet. I annat fall föreligger risk för allvarliga personskador eller dödsolyckor av elektriskt slag.
  - ▶ Dra ut nätkontakten före arbeten på enheten.
  - ▶ Denna apparat kan användas av barn som är 8 år eller äldre samt av personer med sänkt fysisk, sensorisk eller mental förmåga eller brist på erfarenhet och kunskap förutsatt att de hålls under uppsikt eller instrueras i hur de använder apparaten säkert samt de risker som kan uppstå. Barn får inte leka med apparaten. Rengöring och användarunderhåll får inte utföras av barn utan uppsikt.
- 

## Säkerhetsanvisningar

### Elektrisk installation enligt föreskrift

- För elinstallation utomhus gäller särskilda föreskrifter. Elinstallationen får endast utföras av en behörig elinstallatör.
  - En behörig elinstallatör med yrkesutbildning, kunskaper och erfarenhet är kvalificerad och får därmed utföra elinstallationer utomhus. En behörig elinstallatör kan känna igen faror och beaktar lokala och nationella standarder, föreskrifter och bestämmelser.
  - Om frågor eller problem uppstår måste du kontakta en elinstallatör.
- Apparaten får endast anslutas om de elektriska data som gäller för apparaten stämmer överens med strömförsörjningen.
- Anslut endast apparaten till ett vägguttag som installerats enligt gällande föreskrifter. Apparaten måste vara ansluten till en jordfelsbrytare vars dimensionerade felström uppgår till max. 30 mA.
- Installera transformatorn med minst 2 m säkerhetsavstånd till vattnet.
- Förlängningskablar och strömfördelare (t ex grenuttag) ska vara godkända för användning utomhus (droppåta).
- Skydda öppna kontakter och uttag mot fukt.

### Säker drift

- Strömförsörjning eller transformator- och stickanslutningar är endast regn- och stänkskyddade och inte vattenfasta. De får aldrig befinna sig i vatten.
- Använd inte apparaten om elektriska ledningar eller kåpor har skadats.
- En skadad anslutningskabel kan inte bytas ut. Skrota apparaten.
- Bär inte och dra inte apparaten i elkabeln.
- Dra kablar så att de är skyddade mot skador och att ingen kan snava över dem.
- Genomför aldrig tekniska ändringar på apparaten.
- Genomför endast sådana arbeten på apparaten som beskrivs i denna anvisning.
- Använd endast originalreservdelar och -tillbehör.

## Ändamålsenlig användning

Använd produkten såsom beskrivs i den här handboken endast på följande sätt:

- För användning i springbrunnar och dammar.
- För användning över och under vattenytan.
- Använd apparaten i enlighet med den tekniska datan. (→ Tekniska data)

För apparaten gäller följande begränsningar:

- Använd inte för kommersiella eller industriella ändamål.
- Använd inte kombination med kemikalier, livsmedel eller lättantändliga eller explosiva ämnen.

## Installation och anslutning

### Installation

- A, B

### VARNING

Transformatorn leder farlig elektrisk spänning och får inte installeras direkt vid vatten. I annat fall föreligger risk för allvarliga personskador eller dödsolyckor av elektriskt slag.

► Installera transformatorn minst 2 m från vattnet där den inte kan översvämmas.

- Positionera LED-strålkastarna och transformatorn så att de inte utgör någon fara för andra.
- Placera transformatorn översvämningssäkert.
  - Transformatorn får inte ligga i vatten.
- LED-strålkastarna kan däremot stå under vatten.
  - Max nedsänkingsdjup: 1 m
- Anslut LED-strålkastarnas anslutningskontakt med stickpropp till uttaget på transformatorn.
  - Dra åt överfallsmuttrarna på stickproppen för hand.

### Driftstart

- **Slå på apparaten:** Anslut stickkontakten till stickuttaget.
  - Apparaten startar direkt.
- **Slå ifrån apparaten:** Dra ut stickkontakten ur stickuttaget.

## Rengöring och underhåll

### ANVISNING

Använd inga aggressiva rengöringsmedel eller kemiska lösningar. Dessa medel kan angripa kåpan, försämra apparatens funktion och skada djur, växter och miljön.

- Rengör strålkastarglasets och transformatorn med fuktig trasa.
- Rengör strålkastarhöljet endast med rent vatten och en mjuk borste eller en svamp.



## Förvaring / lagring under vintern

Om det tillåtna temperaturområdet överskrids eller underskrids ska apparaten avinstalleras. (→ Tekniska data)

- Förvara apparaten torrt och frostfritt.







## Felavhjälpning

Störning	Möjlig orsak	Åtgärd
Lampnan lyser inte	Strömförsörjningen har brutits	<ul style="list-style-type: none"> <li>• Anslut till nätet</li> <li>• Säkra anslutningen mellan transformator och belysning</li> <li>• Rengör kontakterna mellan transformator och belysning</li> </ul>
	Transformatorn är defekt	Byt transformator
Lampans prestanda försämras	Lampglaset är smutsigt	Rengör lampglaset

## Tekniska data

PondoStar LED Rocklight Set 3			
Transformator	Anslutningsspänning	V AC	230-240
	Nätfrekvens	HZ	50
	Max. effektförbrukning	W	5
	Utgångsspänning	V AC	12
	Max. utgångseffekt	VA	12
	Kapslingsklass		IP44
	Tillåten omgivningstemperatur	°C	-10 ... +40
	Nätkabellängd	m	2
Lampor	Vikt	kg	?
	Anslutningsspänning	V AC	12
	Effektförbrukning	W	3
	Kapslingsklass		IP68
	Max. nedsänkingsdjup	m	1
	Färgtemperatur	k	3000
			varmt vitt
	Tillåten vattentemperatur	°C	+4 ... +35
	Tillåten omgivningstemperatur	°C	-10 ... +40
	Längd transformatorns anslutningskabel	m	3
	Längd anslutningskabeln mellan lamporna	m	2
Lampans mått	mm	110 × 105 × 71	
Totalvikt	kg	2,3	

## Symboler på enheten

<b>IP68</b> 	Apparaten är dammtät och vattentät ned till 1 m.
<b>IP44</b>	Apparaten är skyddad mot partiklar ( $\varnothing \geq 1$ mm) och stänkvatten.
	Apparaten motsvarar skyddsklass II och är skyddad med en dubbel eller förstärkt isolering.
	Apparaten motsvarar skyddsklass III. Använd endast apparaten med säker lågspänning.
	Transformatorn är en säkerhetstransformator som levererar en säker lågspänning på sekundärsidan.
	Apparaten får inte kastas i vanliga hushållssopor.
	Läs igenom bruksanvisningen.

## Avfallshantering

### ANVISNING



Denna apparat får inte kastas i hushållssoporna.

► Lämna in apparaten till en återvinningscentral.

► Klipp av kabeln så att apparaten inte längre kan tas i drift.

## Garantivillkor

Importören ger två års garanti från inköpsdatum på material- och fabriktionsfel som kan påvisas. Slitagedelar, t ex ljuskällor, täcks inte av garantin. En förutsättning för att garantin ska kunna tas i anspråk är att köpebevis uppvisas. Anspråk på garanti upphör att gälla vid olämplig hantering, elektriska eller mekaniska skador pga. felaktig användning samt vid ej ändamålsenliga reparationer som utförts av ej behöriga verkstäder. Reparationer får endast utföras av importören eller av verkstäder som godkänts av importören. Vid garantianspråk måste den reklamerade apparaten eller den defekta delen samt köpebevis och en beskrivning av felet skickas till inköpsstället eller importören. Inköpsstället/importören förbehåller sig rätten att debitera för monteringskostnader. Importören påtar sig inget ansvar för transportskador. Dessa måste genast anmälas till transportföretaget. Ytterligare anspråk, oavsett vilken typ, särskilt följdskador, är uteslutna. Denna garanti berör inte slutkonsumentens anspråk gentemot försäljaren.

Alkuperäisen käyttöohjeen käännös. Tämä käyttöohje kuuluu laitteeseen ja se on aina luovutettava laitteen mukana uusille omistajille.

## **VAROITUS**

- ▶ Irrota kaikki vedessä olevat sähkölaitteet sähköverkosta ennen kuin kosketat veteen. Muutoin sähköisku voi aiheuttaa vakavan vamman tai kuoleman.
- ▶ Irrota verkkopistoke ennen laitteelle tehtäviä töitä.
- ▶ Tätä laitetta saavat käyttää yli 8-vuotiaat lapset, sekä henkilöt, joiden fyysiset, aistimelliset tai henkiset kyvyt ovat vähentyneet tai joilla ei ole tarvittavaa kokemusta ja tietoa, vain valvonnan alaisina ja kun heille on annettu opastusta laitteen turvallisesta käytöstä ja kun he ymmärtävät laitteen käytöstä mahdollisesti seuraavat vaarat. Lapset eivät saa leikkiä laitteella. Puhdistus ja käyttäjän suorittama huolto eivät saa tapahtua lasten toimesta ilman valvontaa.

## **Turvaohjeet**

### **Määräystenmukainen sähköasennus**

- Ulkotiloissa tapahtuvaa sähköasennusta koskevat erityiset määräykset. Sähköasennuksen saa suorittaa vain sähköalan ammattilainen.
  - Sähköalan ammattilaisella on ammattikoulutuksen, tietojen ja kokemusten ansiosta pätevyys suorittaa ulkotiloissa tapahtuvia sähköasennuksia. Hän voi tunnistaa mahdolliset vaarat ja ottaa huomioon maakohtaiset normit, määräykset ja säädökset.
  - Jos sinulla on kysymyksiä, käänny sähköalan ammattilaisen puoleen.
- Laitteen saa yhdistää vain silloin, kun laitteen ja virransyötön sähkötiedot vastaavat toisiaan.
- Yhdistä laite vain määräysten mukaisesti asennettuun pistorasiaan. Laite on varmistettava vikavirtasuojalaitteella, jonka nimellisvikavirta on enintään 30 mA.
- Aseta muuntaja paikoilleen vähintään 2 m:n turvaetäisyydelle vedestä.
- Pidennysjohtojen ja virranjakajien (esim. pistorasiarimojen) on oltava ulkokäyttöön sopivia (roiskevedeltä suojattuja).
- Suojaa avoimet pistokkeet ja holkit kosteudelta.

### **Turvallinen käyttö**

- Virtalähde sekä muuntaja- ja pistokeliitännät on suojattu vain sadetta ja roiskeita vastaan, eivätkä ne ole vedenpitäviä. Ne eivät saa koskaan olla vedessä.
- Laitetta ei saa käyttää, jos sähköjohdot tai kotelo ovat vaurioituneet.
- Vaurioitunutta liitäntäjohtoa ei voi vaihtaa. Hävitä laite asianmukaisesti.
- Laitetta ei saa kantaa tai vetää sähköjohdosta.
- Aseta kaapelit siten, että ne ovat suojassa vaurioilta ja siten, että kukaan ei voi kompastua niihin.
- Älä koskaan tee laitteeseen teknisiä muutoksia.
- Suorita laitteelle vain sellaisia töitä, joita on kuvattu tässä käyttöohjeessa.
- Käytä laitteessa vain alkuperäisiä varaosia tai lisävarusteita.

## Määräystenmukainen käyttö

Käytä tässä käyttöohjeessa kuvattua tuotetta ainoastaan seuraavasti:

- Suihkukaivoissa ja lammikoissa käyttöä varten.
- Veden ylä- ja alapuolella käyttöä varten.
- Käytä laitetta teknisiä tietoja noudattaen. (→ Tekniset tiedot)

Laitteelle ovat voimassa seuraavat rajoitukset:

- Ei ammattimaiseen tai teolliseen käyttöön.
- Ei käyttöön kemikaalien, elintarvikkeiden, helposti palavien tai räjähtävien aineiden yhteydessä.

## Paikoilleen asettaminen ja yhdistäminen

### Sijoittaminen

- A, B

## VAROITUS

Muuntajassa on vaarallinen sähköjännite, eikä sitä saa asettaa suoraan veteen. Muutoin sähköisku voi aiheuttaa vakavan vamman tai kuoleman.

► Sijoita muuntaja tulvavedeltä suojaamista varten vähintään 2 m etäisyydelle vedenrajasta.

- Sijoita LED-valot ja muuntaja niin, että ne eivät aiheuta vaaraa kenellekään.
- Aseta muuntaja siten, että se on suojassa tulvavedeltä.
  - Muuntaja ei saa olla vedessä.
- LED-valot voidaan upottaa myös veteen.
  - Suurin upotussyvyys: 1 m
- Liitä LED-valon liitäntäjohto pistokkeella muuntajan liittimeen.
  - Kiristä pistokkeen kiristysmutteri käsiukkuuteen.

## Käyttöönotto

- **Päällekytkentä:** Työnnä verkkopistoke pistorasiaan.
  - Laite kytkeytyy heti päälle.
- **Poiskytkentä:** Irrota pistoke pistorasiasta

## Puhdistus ja huolto

### OHJE

Älä käytä mitään syövyttäviä puhdistusaineita tai kemiallisia liuoksia. Nämä aineet voivat vaurioittaa koteloa, haitata laitteen toimintaa ja aiheuttaa vahinkoja eläimille, kasveille ja ympäristölle.

- Puhdista valot ja muuntaja vain kostealla liinalla.
- Puhdista valojen kotelo vain puhtaalla vedellä ja pehmeällä harjalla tai sienellä.

## Varastointi/säilytys talven yli

Laite on irrotettava asennuspaikasta, jos ympäristön lämpötila on sallitun lämpötila-alueen ulkopuolella. (→ Tekniset tiedot)

- Laite on varastoitava kuivassa ja jäätymiseltä suojatussa paikassa.







## Häiriöiden korjaaminen

Häiriö	Mahdollinen syy	Korjaus
Lamppu ei pala	Virransyöttö keskeytetty	<ul style="list-style-type: none"> <li>• Muodosta verkkoliitäntä</li> <li>• Muodosta muuntajan/valojen pistoliitäntä</li> <li>• Puhdista muuntajan/valojen koskettimet</li> </ul>
	Muuntaja viallinen	Vaihda muuntaja
Valaistusteho vähenee	Lampun lasi likaantunut	Puhdista lampun lasi

## Tekniset tiedot

PondoStar LED Rocklight Set 3			
Muuntaja	Liitäntäjännite	V AC	230-240
	Verkkotaajuus	HZ	50
	Maks. tehontarve	W	5
	Lähtöjännite	V AC	12
	Maks. lähtöteho	VA	12
	Kotelointiluokka		IP44
	Sallittu ympäristön lämpötila	°C	-10 ... +40
	Verkkojohdon pituus	m	2
	Paino	kg	?
Valot	Liitäntäjännite	V AC	12
	Ottoteho	W	3
	Kotelointiluokka		IP68
	Suurin upotussyvyys	m	1
	Väriämpötila	k	3000
			lämmin valkoinen
	Sallittu veden lämpötila	°C	+4 ... +35
	Sallittu ympäristön lämpötila	°C	-10 ... +40
	Pitkä muuntajan liitäntäjohto	m	3
	Pitkä liitosjohto valojen välillä	m	2
	Lampun mitat	mm	110 × 105 × 71
Kokonaispaino	kg	2,3	

## Laitteessa olevat symbolit

<b>IP68</b> 	Laite on pöly- ja vesitiivis 1 metriin saakka.
<b>IP44</b>	Laite on suojattu vieraalta materiaalilta ( $\varnothing \geq 1$ mm) ja roiskevedeltä.
	Laite vastaa suojausluokkaa II ja on suojattu kaksinkertaisella tai vahvistetulla eristeellä.
	Laite vastaa suojausluokkaa III. Käytä laitetta vain suojapienjännitteellä.
	Muuntaja on turvamuuntaja, joka tuottaa toisipuolella suojapienjännitteen.
	Älä hävitä laitetta tavallisen talousjätteen mukana.
	Lue käyttöohje.

## Hävittäminen

## OHJE



Tätä laitetta ei saa hävittää talousjätteiden mukana.

- ▶ Hävitä laite viemällä se vastaavaan jätehuoltopisteeseen.
- ▶ Tee laite tätä ennen käyttökelvottomaksi leikkaamalla kaapelit poikki.

## Takuuehdot

PfG antaa 2 vuoden takuun myyntipäivästä laskettuna, takuu koskee todistettavia materiaali- ja valmistusvirheitä. Kuluvat osat, kuten lamput tms, eivät kuulu takuun piiriin. Takuun edellytyksenä on ostokuitin esittäminen. Takuuvaatimus raukeaa epäasianmukaisen käsittelyn, väärinkäytön aiheuttaman sähkö- tai mekaanisen vaurioitumisen sekä ei-valtuutettujen korjaamojen epäasianmukaisen korjauksen seurauksena. Vain PfG tai PfG:n valtuutetut korjaamot saavat suorittaa korjauksia. Takuuvaatimusten voimaan saattamiseksi on lähetettävä reklamoitu laite tai viallinen osa virheenkuvauksen ja ostokuitin kera PfG -yhtiölle vapaasti tehtaan. PfG pidättää oikeuden laskuttaa asennuskustannukset. PfG ei vastaa kuljetusvahingoista. Ne on ilmoitettava välittömästi kuljetusyhtiölle. Kaikki muunlaiset vaatimukset, erityisesti koskien seurauksena syntyneitä vahinkoja, on suljettu pois. Tämä takuu ei koske loppuasiakkaan myyjäliikettä vastaan esittämiä vaatimuksia.

Eredeti útmutató. Az útmutató a készülékhez tartozik, és a készülék továbbadásakor szintén mindig tovább kell vele adni.

## **! FIGYELMEZTETÉS**

- ▶ Mielőtt a vízbe nyúlnak, feszültségmentesítse a vízben található összes elektromos készüléket. Ellenkező esetben áramütés okozta halálos vagy súlyos sérülések veszélye áll fenn.
- ▶ A készüléken való munkavégzés előtt húzza ki a hálózati csatlakozódugaszt.
- ▶ A jelen készüléket 8 évesnél idősebb gyermekek, valamint csökkent fizikai, érzékszervi vagy mentális képességű, ill. hiányos tapasztalattal és megfelelő tudással rendelkező személyek akkor kezelhetik, ha felügyelet alatt állnak, vagy a készülék biztonságos használata vonatkozásában eligazításban részesültek, és megértették az ebből eredő veszélyeket. Gyermekek nem játszhatnak a készülékkel. Tisztítást és a felhasználó által végzendő karbantartási munkákat nem végezhetnek olyan gyermekek, akik nem állnak felügyelet alatt.

## **Biztonsági útmutatások**

### **Előírászerű elektromos telepítés**

- A kültéren történő villamossági szerelésre speciális előírások érvényesek. A villamossági szerelést csak villamossági szakember végezheti.
  - A villamossági szakember szakmai végzettsége, ismeretei és tapasztalatai alapján megfelelő szakképzettséggel rendelkezik, és végezhet kültéren villamossági szerelést. Képes felismerni a lehetséges veszélyeket és figyelembe veszi a regionális és nemzeti szabványokat, előírásokat és rendelkezéseket.
  - Kérdések és problémák esetén forduljon villamossági szakemberhez.
- Csak akkor csatlakoztassa a készüléket, ha a készülék és az áramellátás elektromos adatai megegyeznek.
- A készüléket csak előírászerűen telepített dugaszolóaljzatról működtesse. A készüléket 30 mA névleges áramerősségű hibaáram-védelemmel kell ellátni.
- A transzformátort a víztől legalább 2m-es biztonságos távolságban felállítani.
- A hosszabbító vezetéknek és elosztóknak (pl. elosztósáv) alkalmasnak kell lenniük szabadban történő használatra (fröccsenő víz elleni védelem).
- A nyitott csatlakozódugót és a csatlakozóaljzatot óvni kell a nedvességtől.

### **Biztonságos üzemeltetés**

- A tápegység, illetve a trafó és a dugós csatlakozók csak eső és fröccsenő víz ellen védettek és nem vízhatlanok. Soha nem állhatnak vízben.
- Ne használja a készüléket, sérült elektromos vezeték vagy a burkolat sérülése esetén.
- A sérült csatlakozó vezeték nem cserélhető ki. Gondoskodjon a készülék szakszerű ártalmatlanításáról.
- Ne hordozza vagy húzza a készüléket az elektromos csatlakozóvezetékénél fogva!
- A vezetékeket sérülésveszélytől védetten fektesse le úgy, hogy senki ne eshessen el bennük.
- Soha ne végezzen műszaki változtatásokat a készüléken.
- Csak azokat a munkálatokat végezze el a készüléken, amelyek a jelen útmutatóban ismertetve vannak.
- Kizárólag eredeti pótalkatrészeket és tartozékokat használjon.

## Rendeltetésszerű használat

A jelen útmutatóban leírt terméket kizárólag a következők szerint használja:

- Szökőkutakhoz és tavakhoz használható.
- Szárazföldi és vízi használatra.
- A terméket a műszaki adatok betartása mellett üzemeltesse. (→ Műszaki adatok)

A készülékre a következő korlátozások érvényesek:

- Nem szabad kisipari- vagy ipari célokra használni.
- Nem szabad vegyszerekkel, élelmiszerekkel, gyúlékony vagy robbanékony anyagokkal együtt alkalmazni.

## Felállítás és csatlakoztatás

### Elhelyezés

- A, B

## ⚠ FIGYELMEZTETÉS

A transzformátor veszélyes elektromos feszültséget vezet, és nem állítható fel közvetlenül víz mellett. Ellenkező esetben áramütés okozta halálos vagy súlyos sérülések veszélye áll fenn.

▶ A transzformátort elárasztástól védett helyen állítsa fel, hogy legalább 2 m távolságra legyen a víztől.

- A LED-es fényszórókat és a transzformátort úgy helyezze el, hogy azok ne jelentsenek veszélyt senkire.
- Állítsa fel a transzformátort úgy, hogy biztonságban legyen az előtétstől.
  - A transzformátor nem lehet vízben.
- A LED-es fényszórókat víz alatt is elhelyezheti.
  - Max. merülési mélység: 1 m
- Csatlakoztassa a LED-es fényszórók csatlakozókábelét a transzformátor aljzatához egy dugóval.
  - Húzza meg kézzel szorosan a dugó csatlakozóanyáját.

## Üzembe helyezés

- **Bekapcsolás:** Dugja be a csatlakozódugót a hálózati dugaszoló aljzatba.
  - A készülék azonnal bekapcsol.
- **Kikapcsolás:** Húzza ki a csatlakozódugót a dugaszoló aljzataból.

## Tisztítás és karbantartás

### TUDNIVALÓ:

Ne használjon agresszív tisztítószeret vagy kémiai oldatokat. Ezek a szerek károsíthatják a házat, hátrányosan befolyásolhatják a készülék működését, valamint ártnak az állatoknak, növényeknek és a környezetnek.

- ▶ A reflektor üvegét és a transzformátort csak nedves ruhával tisztítsa meg.
- ▶ A fényszóróházat csak tiszta vízzel és puha kefével vagy szivaccsal tisztítsa meg.



## Tárolás/Telelés

A megengedett környezeti hőmérséklet-tartományon kívül a készüléket le kell szerelnie. (→ Műszaki adatok)

- A szivattyút szárazon, fagymentes helyen kell tárolni.







## Hibaelhárítás

Hiba	Lehetséges ok	Megoldás
A lámpa nem világít.	Megszakadt az áramellátás.	<ul style="list-style-type: none"> <li>• A hálózati csatlakozás létrehozása</li> <li>• Dugócsatlakozás létrehozása transzformátor/világítótetek</li> <li>• Dugócsatlakozás tisztítása transzformátor/világítótetek</li> </ul>
	A transzformátor meghibásodott.	Transzformátorváltás
A világítóteljesítmény csökken.	A lámpaüveg elszennyeződött	Tisztítsa meg a lámpaüveget

## Műszaki adatok

PondoStar LED Rocklight Set 3			
Transzformátor	Csatlakoztatási feszültség	V AC	230-240
	Hálózati frekvencia	Hz	50
	Max. teljesítményfelvétel	W	5
	Kimeneti feszültség	V AC	12
	Max. kimeneti teljesítmény	VA	12
	Védettségi fokozat		IP44
	Megengedett környezeti hőmérséklet	°C	-10 ... +40
	Hálózati kábel hossza	m	2
	Súly	kg	?
	Világítótetek	Csatlakoztatási feszültség	V AC
Teljesítményfelvétel		W	3
Védettségi fokozat			IP68
Max. merülési mélység		m	1
Színhőmérséklet		k	3000
			meleg fehér
Megengedett víz hőmérséklet		°C	+4 ... +35
Megengedett környezeti hőmérséklet		°C	-10 ... +40
Csatlakozóvezeték hossza transzformátor		m	3
Csatlakozóvezeték hossza a lámpatestek között		m	2
Lámpatestek méretei		mm	110 × 105 × 71
Összsúly		kg	2,3

## A készüléken található jelölések

<b>IP68</b> 	A készülék porálló, és 1 méterig vízálló.
<b>IP44</b>	A készülék idegen testek (Ø ≥ 1 mm) és fröccsenő víz ellen védett.
	A készülék megfelel a II. védelmi osztálynak, és kettős vagy megerősített szigeteléssel védett.
	A készülék megfelel a III. védelmi osztálynak. A készüléket csak biztonsági alacsony feszültséggel működtesse.
	A transzformátor biztonsági transzformátor, amely biztonsági alacsony feszültséget szolgáltat a szekunder oldalon.
	A készüléket ne dobja ki a háztartási hulladékok közé.
	Olvassa el a használati útmutatót.

## Megsemmisítés

### TUDNIVALÓ:



A készüléket nem szabad háztartási hulladékként ártalmatlanítani.

- ▶ A készüléket az erre szolgáló visszavételi rendszeren keresztül adja le ártalmatlanításra.
- ▶ A kábel levágásával tegye használhatatlanná a készüléket.

## Garanciális feltételek

A PFG 2 év garanciát vállal a vásárlás dátumától bizonyítható anyag- és gyártási hibákra. A kopóalkatrészekre, mint pl. izzók stb. szintén nem terjed ki a garancia. A garanciavállalás feltétele az eredeti vásárlást igazoló bizonylat. A garancia megszűnik szakszerűtlen kezelés, a visszaélészerű használat által bekövetkezett elektromos vagy mechanikus sérülés, valamint az arra fel nem jogosított szervizek által végzett szakszerűtlen javítások miatt. Javítást csak a PFG vagy az általa felhatalmazott szervizek végezhetnek. Garanciaigény bejelentése esetén küldje el a reklamált készüléket vagy a meghibásodott alkatrészt a hiba leírásával és a vásárlást igazoló bizonylattal a Pfg-hez. A PFG fenntartja magának a szerelési költségek kiszámlázásának jogát. A PFG nem felel a szállításból keletkezett károkért. Ezeket azonnal a szállítóval szemben kell érvényesíteni. Bármilyen fajta további igény – kiváltképpen a következményes károkat - kizárt. A garancia nem érinti a végfelhasználó kereskedővel szemben támasztott igényeit.

Oryginalna instrukcja. Instrukcja przynależy do urządzenia i wraz z nim musi zostać przekazana kolejnym użytkownikom.

## **! OSTRZEŻENIE**

- ▶ Przed włożeniem rąk do wody należy odłączyć od sieci prądowej wszystkie urządzenia elektryczne znajdujące się w wodzie. W przeciwnym razie grożą ciężkie obrażenia a nawet śmiertelne w wyniku porażenia prądem.
  - ▶ Przed przystąpieniem do wykonywania czynności przy urządzeniu wyciągnąć wtyczkę sieciową.
  - ▶ Urządzenie może być używane przez dzieci od 8 lat i ponadto przez osoby o ograniczonych fizycznych i umysłowych zdolnościach, albo nie posiadających niezbędnego doświadczenia i wiedzy, gdy będą one pod nadzorem osoby odpowiedzialnej za bezpieczeństwo użytkownika tego urządzenia lub zostaną odpowiednio przez nią poinstruowane i poinformowane o wynikających stąd zagrożeniach. Dzieciom zabrania się zabawy z tym urządzeniem. Czyszczenie ani czynności serwisowe użytkownika nie mogą być wykonywane przez dzieci bez nadzoru osoby dorosłej.
- 

## **Przepisy bezpieczeństwa**

### **Instalacja elektryczna zgodna z przepisami**

- W stosunku do instalacji elektrycznych na zewnątrz budynków obowiązują specjalne przepisy. Wykonanie instalacji elektrycznej jest dozwolone tylko specjalistom elektrykom.
  - Specjalistą elektrykiem jest osoba, która w oparciu o swoje wykształcenie, wiedzę i doświadczenie jest uprawniona do wykonania instalacji elektrycznych na zewnątrz budynków. Ponadto potrafi rozpoznać możliwe zagrożenia i przestrzega regionalnych i krajowych norm, przepisów i zarządzeń.
  - W przypadku pytań i problemów należy zwrócić się do specjalisty elektryka.
- Urządzenie podłączyć tylko wtedy, gdy parametry elektryczne urządzenia i zasilania energią są zgodne.
- Urządzenie może być podłączane tylko do prawidłowo zainstalowanego gniazdka. Urządzenie musi być zabezpieczone poprzez urządzenie ochronne prądowe, ze znamionowym prądem upływowym wynoszącym maksymalnie 30 mA.
- Transformator należy ustawiać w bezpiecznym odstępnie, wynoszącym co najmniej 2 m od wody.
- Przedłużacze przewodów i rozdzielacze prądu (np. listwy z gniazdkami) muszą być przeznaczone do użytkowania na wolnym powietrzu (zabezpieczone przed rozpryskami wody).
- Otwarte gniazdka i wtyczki należy chronić przed wilgocią.

## Bezpieczna eksploatacja

- Zasilacz sieciowy lub transformator oraz złącza wtykowe są zabezpieczone tylko przed opadami atmosferycznymi i bryzgami wody. Nigdy nie zanurzać ich w wodzie.
- Nie używać tego urządzenia, gdy przewody elektryczne lub obudowa są uszkodzone.
- Uszkodzonego przewodu podłączeniowego nie można wymienić. Urządzenie oddać do utylizacji.
- Nie podnosić ani nie ciągnąć urządzenia za przewód elektryczny.
- Przewody należy układać w sposób zabezpieczający je przed uszkodzeniami i tak, żeby uniknąć możliwości po-  
tknięcia się o nie.
- Nigdy nie dokonywać przeróbek technicznych urządzenia na własną rękę.
- Przy urządzeniu wykonywać tylko te czynności, które są opisane w tej instrukcji.
- Należy stosować tylko oryginalne części zamienne i akcesoria.

## Zastosowanie zgodne z przeznaczeniem

Wyrób opisywany w niniejszej instrukcji należy użytkować wyłącznie w następujący sposób:

- Do stosowania w instalacjach fontannowych i stawach.
- Do stosowania nad i pod wodą.
- Urządzenie użytkować tylko w warunkach zgodnych z danymi technicznymi. (→ Dane techniczne)

W stosunku do tego urządzenia obowiązują następujące ograniczenia:

- Nie nadaje się do celów rzemieślniczych ani przemysłowych.
- Nie użytkować połączeniu z chemikaliami, artykułami spożywczymi, substancjami łatwopalnymi lub wybuchowymi.

## Ustawienie i podłączenie

### Ustawienie

- A, B

## OSTRZEŻENIE

Transformator jest pod niebezpiecznym napięciem i nie wolno go ustawić bezpośrednio w pobliżu wody. W przeciwnym razie grożą ciężkie obrażenia a nawet śmiertelne w wyniku porażenia prądem.

► Transformator należy ustawić w sposób zabezpieczony przed zalaniem, w odległości co najmniej 2 m od wody.

- Reflektory LED i transformator na ustawić w takim miejscu, żeby dla nikogo nie stanowiły ono zagrożenia.
- Transformator należy ustawić w sposób zabezpieczony przed zalaniem.
  - Transformatora nie wolno zanurzyć w wodzie.
- Reflektory LED można ustawić także w sposób zanurzony w wodzie.
  - Maks. głębokość zanurzenia: 1 m
- Wtyczkę kabla podłączeniowego reflektora LED włożyć do gniazdka transformatora.
  - Ręką dokręcić nakrętkę łączącą przy wtyczce.

## Rozruch

- **Włączanie:** Wtyczkę sieciową włożyć do gniazdka.
  - Urządzenie włącza się natychmiast.
- **Wyłączanie:** Wtyczkę sieciową wyjąć z gniazdka.

## Czyszczenie i konserwacja

### WSKAZÓWKA

Nie używać żadnych agresywnych środków czyszczących ani roztworów chemicznych. Te środki mogą spowodować uszkodzenie obudowy, negatywnie wpłynąć na działanie urządzenia i szkodliwie wpłynąć na zwierzęta, rośliny i środowisko naturalne.

- Szybę reflektora i transformator czyścić tylko wilgotną ściereczką.
- Obudowę reflektora umyć tylko czystą wodą i miękką szcieteczką albo gąbką.

## Magazynowanie / Przechowywanie w okresie zimowym

W razie przekroczenia dozwolonego zakresu temperatury otoczenia należy zdemontować urządzenie. (→ Dane techniczne)

- Urządzenie należy przechowywać w miejscu suchym i nienarażonym na działanie mrozu.







## Usuwanie usterek

Usterka	Możliwa przyczyna	Środki zaradcze
Lampa nie świeci się	Brak zasilania	<ul style="list-style-type: none"> <li>• Podłączyć do sieci</li> <li>• Włożyć wtyczki połączeniowe transformatora / lamp</li> <li>• Oczyszczyć styki połączenia wtyczkowego transformatora / lamp</li> </ul>
	Wadliwy transformator	Wymienić transformator
Obniżenie jasności świecenia	Zabrudzenie szyby lampy	Oczyszczyć szklę lampy

## Dane techniczne

PondoStar LED Rocklight Set 3			
Transformator	Napięcie przyłącza	V AC	230-240
	Częstotliwość sieci	Hz	50
	Maks. pobór mocy	W	5
	Napięcie wyjściowe	V AC	12
	Maks. moc wyjściowa	VA	12
	Stopień ochrony		IP44
	Dozwolona temperatura otoczenia	°C	-10 ... +40
	Długość kabla sieciowego	m	2
	Masa	kg	?
Lampy	Napięcie przyłącza	V AC	12
	Pobór mocy	W	3
	Stopień ochrony		IP68
	Maks. głębokość zanurzenia	m	1
	Temperatura barwowa światła	k	3000
			Światło ciepło białe
	Dozwolona temperatura wody	°C	+4 ... +35
	Dozwolona temperatura otoczenia	°C	-10 ... +40
	Długość kabla podłączeniowego transformatora	m	3
	Długość kabla podłączeniowego między lampami	m	2
	Wymiary lampy	mm	110 × 105 × 71
	Masa całkowita	kg	2,3

## Symbole na urządzeniu

	Urządzenie jest pyłoszczelne i wodoszczelne aż głębokości 1 m.
	Urządzenie jest zabezpieczone przed wnikaniem przypadkowych przedmiotów ( $\varnothing \geq 1 \text{ mm}$ ) i wody rozbryzkowej.
	Urządzenia spełnia wymagania klasy ochrony II i jest chronione przez podwójną lub wzmocnioną izolację.
	Urządzenia spełnia wymagania klasy ochrony III. Użytkowanie urządzenia jest dozwolone tylko z bezpiecznym niskim napięciem.
	Transformator jest transformatorem zabezpieczającym, obwód wtórny dostarcza bezpieczne niskie napięcie.
	Nie wyrzucać tego urządzenia do zwykłych odpadów komunalnych.
	Przeczytaj instrukcję użytkowania.

## Usuwanie odpadów

### WSKAZÓWKA



Urządzenia nie wolno wyrzucać do pojemnika na odpady komunalne.

- ▶ Urządzenie należy oddać w wyznaczonym punkcie zbiórki surowców wtórnych.
- ▶ Przed przystąpieniem do utylizacji należy odciąć przewód zasilający urządzenia.

## Warunki gwarancji

PfG udziela 2-letniej gwarancji licząc od daty zakupu, na wypadek wystąpienia udowodnionych wad materiałowych i produkcyjnych. Części ulegające zużyciu, jak np. akcesoria świetlne, nie są objęte gwarancją. Warunkiem uzyskania świadczeń z tytułu gwarancji jest przedłożenie dowodu zakupu. Udzielona gwarancja wygasa w przypadku nieprawidłowej obsługi, uszkodzeń elektrycznych lub mechanicznych na skutek zastosowania sprzecznego z przeznaczeniem, a także nieprawidłowo wykonanych napraw przez nieautoryzowane warsztaty. Do przeprowadzania napraw jest upoważniony tylko PfG lub warsztat autoryzowany przez PfG. W razie zgłoszenia roszczeń z tytułu gwarancji należy przesłać - na zasadach franco siedziba PfG - zakwestionowane urządzenie lub wadliwą część wraz z dołączonym opisem wady i dowodem zakupu. PfG zastrzega sobie prawo do wystawienia rachunku za koszty montażu. PfG nie ponosi odpowiedzialności za szkody transportowe. Stwierdzone szkody muszą zostać niezwłocznie zgłoszone i przejęte przez przewoźnika. Wszelkiego rodzaju dalsze roszczenia, a szczególnie za szkody będące następstwem, są wykluczone. Niniejsza gwarancja nie obejmuje roszczeń odbiorcy końcowego w stosunku do sprzedawcy.

Původní návod. Návod je součástí přístroje a musí být předán případnému dalšímu uživateli společně s přístrojem.

## ! VAROVÁNÍ

- ▶ Dříve než sáhnete do vody, odpojte všechny elektrické přístroje od elektrického proudu. V opačném případě hrozí vážné nebo smrtelné úrazy následkem zasažení elektrickým proudem.
- ▶ Před zahájením prací na zařízení odpojte elektrickou zástrčku.
- ▶ Tento přístroj smí používat děti od 8 let a osoby se sníženými tělesnými, sensorickými nebo mentálními schopnostmi nebo s nedostatečnými zkušenostmi a znalostmi pouze v případě, že jsou pod dohledem, nebo že jsou poučeny o bezpečném používání přístroje a chápou nebezpečí, která z tohoto použití vyplývají. Děti si nesmí s přístrojem hrát. Čištění a uživatelská údržba nesmí být prováděna dětmi bez dozoru.

## Bezpečnostní pokyny

### Elektrická instalace podle předpisů

- Na elektroinstalaci ve venkovním prostředí se vztahují zvláštní předpisy. Elektroinstalaci smí provést výhradně elektrikář.
  - Elektrikář má z důvodu svého odborného vzdělání, znalostí a zkušeností kvalifikaci a smí provádět elektroinstalační práce ve venkovním prostředí. Elektrikář dokáže rozpoznat možná rizika a zajistí dodržení místních a národních norem, předpisů a ustanovení.
  - S případnými otázkami a potížemi se obraťte na kvalifikovaného elektrikáře.
- Přístroje zapojujte pouze tehdy, shodují-li se elektrické údaje přístroje s dostupným napájením.
- Přístroj připojujte pouze do zásuvky instalované v souladu s předpisy. Přístroj musí být zajištěn pomocí ochranného zařízení chybného proudu s reakčním proudem maximálně 30 mA.
- Trafo musí být instalováno v bezpečné vzdálenosti minimálně 2 m od vody.
- Prodlužovací vedení a elektrický rozvaděč (např. zásuvkový systém) musí být určeny k užití ve venkovním prostředí (odstřikující voda).
- Chraňte otevřené zástrčky a zásuvky před vlhkostí.

### Bezpečný provoz

- Součásti sítě, resp. transformátor a připojení napájení jsou pouze odolné proti dešti a stříkající vodě a nejsou vodotěsné. Nikdy nesmí být úplně ponořeny pod vodu.
- Nepoužívejte přístroj, pokud jsou poškozeny elektrické vodiče nebo kryt.
- Poškozený přívodní kabel nelze vyměnit. Zlikvidujte přístroj.
- Přístroj nepřeházejte ani netahejte za elektrické vodiče.
- Pokládejte vodiče tak, aby byly chráněny před poškozením a nikdo o ně nemohl zakopnout.
- Nikdy neprovádějte technické změny na přístroji.
- Provádějte na přístroji pouze činnosti, popisované v tomto návodu.
- Používejte pouze originální náhradní díly a příslušenství.

## Použití v souladu s určeným účelem

Výrobek, popsany v tomto návodu, používejte pouze následujícím způsobem:

- K použití v zařízeních vodotrysků a jezírek.
- K použití nad a pod vodou.
- Použijte přístroj při dodržení technických údajů. (→ Technické údaje)

Pro přístroj platí následující omezení:

- Nepoužívat pro komerční nebo průmyslové účely.
- Nepoužívat ve spojení s chemikáliemi, potravinami, lehce zápalnými nebo výbušnými látkami.

## Instalace a připojení

### Instalace

- A, B

### **! VAROVÁNÍ**

Transformátorem protéká nebezpečné elektrické napětí, nesmíte ho instalovat přímo k vodě. V opačném případě hrozí vážné nebo smrtelné úrazy následkem zasažení elektrickým proudem.

► Instalujte transformátor tak, aby nemohl být zaplaven, v minimální vzdálenosti 2 m od vody.

- Umístěte LED reflektory a transformátor tak, aby nikoho neohrožovaly.
- Nastavte transformátor tak, aby byl v bezpečí před zaplavením.
  - Transformátor nesmí být ve vodě.
- LED reflektory můžete nainstalovat i pod vodou.
  - Max. hloubka ponoru: 1 m
- Připojte propojovací kabel LED reflektorů k zásuvce transformátoru pomocí zástrčky.
  - Přelevčnou matici zástrčky utáhněte ručně.

## Uvedení do provozu

- **Zapnutí:** Zapojte síťovou zástrčku do zásuvky.
  - Přístroj se okamžitě zapne.
- **Vypnutí:** Odpojte síťovou zástrčku ze zásuvky.

## Čištění a údržba

### **UPOZORNĚNÍ**

Nepoužívejte žádné agresivní čisticí prostředky nebo chemické roztoky. Tyto prostředky mohou poškodit kryty, narušit funkci přístroje a škodí zvířatům, rostlinám i životnímu prostředí.

- Sklo reflektoru a transformátor čistěte pouze vlhkým hadříkem.
- Kryt reflektoru čistěte pouze čistou vodou a měkkým kartáčkem nebo houbičkou.



## Uložení/zazimování

Při překročení přípustného rozsahu okolní teploty je nutné přístroj odinstalovat. (→ Technické údaje)

- Přístroj osušte a uskladněte chráněný před mrazem.







## Odstraňování poruch

Porucha	Možná příčina	Náprava
Žárovka nesvítí	Přerušen přívod proudu	<ul style="list-style-type: none"> <li>• Vytvoření síťového připojení</li> <li>• Vytvoření zástrčkového připojení transformátoru/svítidel</li> <li>• Vyčistíte kontakty zástrčkového připojení transformátoru/svítidel</li> </ul>
	Transformátor je defektní	Výměna transformátoru
Světelný výkon klesá	Sklo reflektoru je znečištěné	Vyčistíte sklo reflektoru

## Technické údaje

PondoStar LED Rocklight Set 3			
Trans- formátor	Připojovací napětí	V AC	230-240
	Frekvence sítě	Hz	50
	Max. příkon	W	5
	Výstupní napětí	V AC	12
	Max. výstupní výkon	VA	12
	Stupeň krytí		IP44
	Přípustná okolní teplota	°C	-10 až +40
	Délka síťového kabelu	m	2
Svítidla	Hmotnost	kg	?
	Připojovací napětí	V AC	12
	Příkon	W	3
	Stupeň krytí		IP68
	Max. hloubka ponoru	m	1
	Teplota barvy	k	3000
			teplý odstín bílé
	Přípustná teplota vody	°C	+4 až +35
	Přípustná okolní teplota	°C	-10 až +40
	Délka přívodního kabelu transformátoru	m	3
	Délka propojovacího kabelu mezi svítidly	m	2
Rozměry svítidla	mm	110 × 105 × 71	
Celková hmotnost	kg	2,3	

## Symbyly na přístroji

<b>IP68</b> 	Přístroj je prachotěsný a vodotěsný do 1 m.
<b>IP44</b>	Přístroj je chráněn proti cizím tělesům ( $\varnothing \geq 1$ mm) a stříkající vodě.
	Přístroj splňuje třídu ochrany II a je chráněn dvojitou nebo zesílenou izolací.
	Přístroj odpovídá třídě ochrany III. Přístroj provozujte pouze s bezpečným velmi nízkým napětím.
	Transformátor je bezpečnostní transformátor, který dodává na sekundární straně bezpečné velmi nízké napětí.
	Nelikvidujte přístroj v běžném komunálním odpadu.
	Přečtěte si návod k použití.

## Likvidace

### UPOZORNĚNÍ



Toto zařízení nesmí být likvidováno společně s domovním odpadem.

► Likvidujte zařízení ve sběrném dvoře.

► Předtím znemožněte další použití zařízení odříznutím kabelů.

## Záruční podmínky

PfG poskytuje záruku 2 roky od data prodeje na prokazatelné materiálové a výrobní vady. Záruka se nevztahuje na díly podléhající opotřebení, jako jsou např. osvětlovací prostředky atd. Předpokladem pro záruční plnění je předložení dokladu o koupi. Nárok na záruku zaniká při nesprávné manipulaci, elektrickém nebo mechanickém poškození nesprávným používáním a při neodborných opravách, prováděných neautorizovanými dílnami. Opravy smějí být prováděny jen firmou PfG nebo firmou PfG autorizovanými opravny. Při uplatnění záručního nároku zašlete reklamovaný přístroj nebo defektní součástku s popisem závady a dokladem o koupi na vlastní náklady firmě PfG. PfG si vyhrazuje právo účtovat montážní náklady. PfG neručí za škody vzniklé při transportu. Tyto musí být neprodleně uplatněny vůči dopravci. Další nároky jakéhokoli druhu, zvláště následné škody, jsou vyloučeny. Touto zárukou nejsou dotčeny nároky konečného zákazníka vůči prodejci.

Originálny návod. Návod patrí k prístroju a musí sa odovzdať ďalej spolu s ním.

## **! VÝSTRAHA**

- ▶ Odpojte všetky elektrické prístroje vo vode od elektrickej siete, skôr ako sahnete do vody. V opačnom prípade hrozia ťažké zranenia alebo smrť elektrickým prúdom.
- ▶ Pred prácou s prístrojom vyťahnite sieťovú zástrčku zo zásuvky.
- ▶ Tento prístroj môžu používať deti staršie ako 8 rokov a osoby so zníženými fyzickými, zmyslovými alebo mentálnymi schopnosťami alebo s nedostatočnými skúsenosťami a znalosťami, keď sú pod dohľadom alebo boli poučené o bezpečnom používaní prístroja a pochopili nebezpečenstvá, ktoré z toho vyplývajú. Deti sa s prístrojom nesmú hrať. Deti nesmú vykonávať čistenie a používateľskú údržbu.

## **Bezpečnostné pokyny**

### **Elektrická inštalácia podľa predpisov**

- Pre elektrickú inštaláciu vo vonkajšej oblasti platia osobitné predpisy. Elektrickú inštaláciu smie vykonať len kvalifikovaný elektrikár.
  - Kvalifikovaný elektrikár je kvalifikovaný na základe svojho odborného vzdelania, poznatkov a skúseností a smie vykonávať elektrickú inštaláciu vo vonkajšej oblasti. Dokáže rozpoznať možné nebezpečenstvá a dodržiavať regionálne a vnútroštátne normy, predpisy a ustanovenia.
  - Pri otázkach a problémoch sa obráťte na kvalifikovaného elektrikára.
- Prístroj pripájajte iba vtedy, ak sa zhodujú elektrické údaje prístroja a napájania elektrickým prúdom.
- Prevádzkujte prístroj len na zásuvke, inštalovanej podľa predpisov. Prístroj musí byť zabezpečený ochranným zariadením proti chybnému prúdu s s nameraným chybným prúdom, ktorý nie je väčší než 30 mA.
- Transformátor osadte v bezpečnostnej vzdialenosti min. 2 m od vody.
- Predlžovacie rozvody a rozdeľovač prúdu (napr. lišty so zásuvkami) musia byť vhodné na používanie v vonku (chránené pred striekajúcou vodou).
- Otvorené zástrčky a zásuvky chráňte pred vlhkosťou.

### **Bezpečná prevádzka**

- Sieťový diel, príp. transformátor a konektory sú chránené len proti dažďovej a striekajúcej vode a nie sú vodotesné. Nikdy by sa nemali nachádzať vo vode.
- Nepoužívajte prístroj, ak sú elektrické vedenia alebo kryty poškodené.
- Poškodené pripojovacie vedenia sa nedajú nahraďiť. Prístroj zlikvidujte.
- Prístroj nenoste ani neťahajte za elektrické vedenie.
- Vedenia pokladajte tak, aby boli chránené pred poškodeniami a aby o ne nemohol nikto zakopnúť.
- Nikdy na prístroji nevykonávajte technické zmeny.
- Na prístroji vykonávajte iba činnosti, ktoré sú popísané v tomto návode.
- Používajte len originálne náhradné diely príslušenstvo.

## Použitie v súlade s určeným účelom

Výrobok opísaný v tomto návode používajte výlučne týmto spôsobom

- Pre nasadenie vo fontánach a jazierkach.
- Pre nasadenie nad a pod vodou.
- Prístroj prevádzkujte len pri dodržiavaní technických údajov. (→ Technické údaje)

Pro prístroj platia nasledujúce obmedzenia:

- Nepoužívať pre komerčné alebo priemyslové účely.
- Nepoužívať v spojení s chemikáliami, potravinami, ľahko zápalnými alebo výbušnými látkami.

## Inštalácia a pripojenie

### Inštalácia

- A, B

### VÝSTRAHA

Transformátor vedie nebezpečné elektrické napätie a nesmie sa inštalovať priamo vo vode. V opačnom prípade hrozia ťažké zranenia alebo smrť elektrickým prúdom.

► Osadte transformátor vo vzdialenosti min. 2 m od vody a s ochranou proti zaplaveniu.

- Umiestnite LED svetlomet a transformátor tak, aby pre nikoho nepredstavovali nebezpečenstvo.
- Transformátor umiestnite do polohy bezpečnej pred zaplavením.
  - Transformátor sa nesmie nachádzať vo vode.
- LED svetlomet môžete osadiť aj pod vodu.
  - Max. hĺbka ponorenia: 1 m
- Spojte prípojný kábel LED svetlometu pomocou konektora so zdierkou transformátora.
  - Prevečnú maticu konektora pevne pritiahnite.

## Uvedenie do prevádzky

- **Zapnutie:** Zasuňte sieťovú zástrčku do zásuvky.
  - Prístroj sa okamžite zapne.
- **Vypnutie:** Vytiahnite sieťovú zástrčku zo zásuvky.

## Čistenie a údržba

### UPOZORNENIE

Nepoužívajte agresívne čistiace prostriedky ani chemické roztoky. Tieto prostriedky môžu poškodiť kryt, zhoršiť funkciu prístroja, a tým spôsobiť škody zvieratám, rastlinám a životnému prostrediu.

- Sklo svetlometu a transformátor čistíte len vlhkou handrou.
- Kryt svetlometu očistíte čistou vodou a mäkkou kefkou alebo špongiou.

## Uloženie/prezimovanie

Prístroj musíte odinštalovať, ak je mimo povoleného rozsahu teploty okolia. (→ Technické údaje)

- Prístroj skladujte v suchu a chráňte pred mrazom.







## Odstráňte poruchu

Porucha	Možná príčina	Náprava
Žiarovka nesvieti	Prerušený prívod prúdu	<ul style="list-style-type: none"> <li>• Vytvoriť pripojenie na sieť</li> <li>• Vytvoriť zásuvné spojenie transformátora/svietidiel</li> <li>• Vyčistiť kontakty zásuvného spojenia transformátora/svietidiel</li> </ul>
	Chybný transformátor	Vymeniť transformátor
Svetelný výkon klesá	Sklo svetlometu je znečistené	Vyčistite sklo lampy

## Technické údaje

PondoStar LED Rocklight Set 3			
Trans-formátor	Napájacie napätie	V AC	230-240
	Sieťová frekvencia	HZ	50
	Max. príkon	W	5
	Výstupné napätie	V AC	12
	Max. výstupný výkon	VA	12
	Trieda krytia		IP44
	Dovolená teplota okolitého prostredia	°C	-10 ... +40
	Dĺžka sieťového kábla	m	2
Hmotnosť	kg	?	
Svietidlá	Napájacie napätie	V AC	12
	Príkon	W	3
	Trieda krytia		IP68
	Max. hĺbka ponorenia	m	1
	Farebná teplota	k	3000
			teplá biela
	Dovolená teplota vody	°C	+4 ... +35
	Dovolená teplota okolitého prostredia	°C	-10 ... +40
	Dĺžka prípojného kábla transformátora	m	3
	Dĺžka prípojného kábla medzi osvetleniami	m	2
	Rozmery svietidla	mm	110 × 105 × 71
	Celková hmotnosť	kg	2,3

## Symbyly na prístroji

<b>IP68</b> 	Prístroj je prachotesný a vodotesný do 1 m.
<b>IP44</b>	Prístroj je chránený proti vniknutiu cudzích telies ( $\varnothing \geq 1$ mm) a striekajúcej vody.
	Prístroj zodpovedá triede ochrany II a je chránený dvojitou alebo zosilnenou izoláciou.
	Prístroj zodpovedá triede ochrany III. Prístroj prevádzkujte len s bezpečnostným malým napätím.
	Transformátor je bezpečnostný transformátor, ktorý sekundárne dodáva bezpečnostné malé napätie.
	Prístroj nelikvidujte s bežným domovým odpadom.
	Prečítajte si návod na použitie.

## Likvidácia

### UPOZORNENIE



Tento prístroj sa nesmie likvidovať spolu s domovým odpadom.

- ▶ Prístroj zlikvidujte prostredníctvom určeného systému na spätný odber.
- ▶ Prístroj znefunkčnite prerezaním kábla.

## Záručné podmienky

PfG poskytuje záruku 2 roky od dátumu predaja na dokázateľné materiálové a výrobné vady. Na opotrebovateľné diely ako napr. osvetľovacie prostriedky sa záruka nevzťahuje. Predpokladom pre záručné plnenie je predloženie dokladu o kúpe. Nárok na záruku zaniká pri nesprávnej manipulácii, elektrickom alebo mechanickom poškodení nesprávnym používaním a pri neodborných opravách, vykonávaných neautorizovanými dielňami. Opravy smú byť vykonávané len firmou PfG alebo firmou PfG autorizovanými opravárenskými dielňami. Pri uplatnení záručného nároku zašlite reklamovaný prístroj alebo defektnú súčiastku s popisom závady a dokladom o kúpe na vlastné náklady firme PfG. PfG si vyhradzuje právo, účtovať montážne náklady. PfG neručí za škody vzniknuté pri transporte. Tieto musia byť neodkladne uplatnené voči dopravcovi. Ďalšie nároky, akéhokoľvek druhu, obzvlášť následné škody, sú vylúčené. Touto zárukou nie sú dotknuté nároky konečného zákazníka voči predajcovi.

Originalna navodila. Navodila spadajo k napravi in morajo biti ob predaji naprave drugi osebi posredovana naprej.

## **⚠ OPOZORILO**

- ▶ Vse električne naprave in instalacije izključite iz električnega omrežja, preden sežete v vodo. Drugače lahko pride do hudih telesnih poškodb ali smrti zaradi električnega udara.
- ▶ Pred deli na napravi izvlecite omrežni vtič.
- ▶ To napravo lahko uporabljajo otroci, stari 8 let in več, ter osebe z zmanjšanimi telesnimi, zaznavnimi ali psihičnimi sposobnostmi ali osebe s pomanjkanjem izkušenj in znanja, če so pri tem pod nadzorom ali so bile seznanjene z varno uporabo naprave in razumejejo posledične nevarnosti. Otroci se ne smejo igrati z napravo. Čiščenja in uporabniškega vzdrževanja ne smejo izvajati otroci, ki so brez nadzora.

## **Varnostna navodila**

### **Pravilna električna namestitvev**

- Za zunanjo električno inštalacijo veljajo posebni predpisi. Električno inštalacijo lahko izvede samo električar.
  - Električar je zaradi svoje strokovne izobrazbe, znanja in izkušenj kvalificiran, da izvaja zunanje električne inštalacije. Prepozna lahko možne nevarnosti ter upošteva regionalne in nacionalne standarde, predpise in določila.
  - Če imate kakršnakoli vprašanja in probleme, se obrnite na strokovnjaka.
- Priključitev naprave je dovoljena le, če se električni podatki naprave ujemajo s podatki električnega napajanja.
- Napravo je dovoljeno povezati le v instalirano vtičnico, ki je v skladu s predpisi. Napravo morate zavarovati z varovalno napravo za okvarni tok z odmero okvarnega toka maksimalno 30 mA.
- Transformator namestite z varnostno razdaljo vsaj 2 m od vode.
- Podaljšek napeljave in električni delilnik (npr. razdelilniki z več vtičnicami) morata biti primerna za uporabo na prostem (zaščiteni pred škropljenjem).
- Nepokrite vtiče in vtičnice zaščitite pred vlago.

### **Varna uporaba**

- Napajalni ali transformatorski ter vtični priključki so odporni samo na dež in proti pljuskom, vendar niso vodotesni. Nikoli se ne smejo nahajati v vodi.
- Naprave ne uporabljajte, če so električni kabli ali ohišje poškodovani.
- Okvarjene priključne napeljave ni mogoče zamenjati. Napravo zavrzite.
- Naprave ni dovoljeno prenašati ali je vleči za omrežni priključni kabel.
- Vode polagajte tako, da so zaščiteni pred poškodbami in da nihče ne more pasti čez njih.
- Naprave v nobenem primeru ni dovoljeno tehnično spreminjati.
- Na napravi opravljajte samo tista dela, ki so opisana v teh navodilih.
- Uporabljajte le originalne nadomestne dele in opremo.

## Pravilna uporaba

Izdelek, opisan v tem priročniku, uporabljajte le na naslednji način:

- Za uporabo v fontanah in ribnikih.
- Za uporabo nad in pod vodo.
- Napravo upravljajte ob upoštevanju tehničnih podatkov. (→ Tehnični podatki)

Za napravo veljajo naslednje omejitve:

- Ne uporabljajte za profesionalne ali industrijske namene.
- Ne uporabljajte v povezavi s kemikalijami, živili, lahko vnetljivimi ali eksplozivnimi materiali.

## Postavitev in priklop

### Postavitev

- A, B

### ! OPOZORILO

Transformator oddaja nevarne električne napetosti in se ga ne sme postavljati neposredno ob vodi. Drugače lahko pride do hudih telesnih poškodb ali smrti zaradi električnega udara.

► Transformator postavite tako, da je varna pred poplavami. Od vode mora biti oddaljena vsaj 2 m.

- LED žaromet in transformator namestite tako, da ne bosta nikogar ogrožala.
- Transformator postavite varno pred poplavami.
  - Transformator ne sme biti v vodi.
- LED žaromete lahko postavite tudi pod vodo.
  - Maks. potopna globina: 1 m
- Priključni kabel LED žarometa z vtičem povežite z vtičnico transformatorja .
  - Ročno privijte prekrivno matico vtiča.

## Zagon

- **Vklop:** Omrežni vtič priključite v omrežno vtičnico.
  - Naprava se takoj vklopi.
- **Izklop:** Omrežni vtič izvlecite iz omrežne vtičnice.

## Čiščenje in vzdrževanje

### NASVET

Ne uporabljajte agresivnih čistil ali kemičnih raztopin. Ta sredstva lahko poškodujejo ohišje, vplivajo na delovanje naprave in škodujejo živalim, rastlinam ter okolju.

- Staklo žarometa in transformator čistite samo z vlažno krpo.
- Ohišje žarometa čistite samo s čisto vodo in mehko krtačo oz. gobo.



## Skladiščenje/Prezimovanje

Zunaj dovoljenega območje temperature okolice je treba napravo demontirati. (→ Tehnični podatki)

- Napravo skladiščite na suhem mestu s temperaturo nad lediščem.







## Odpravljanje motenj

Motnja	Možni vzrok	Ukrep
Luč ne sveti	Prekinjeno napajanje s tokom	<ul style="list-style-type: none"> <li>• Priklop na električno omrežje</li> <li>• Vzpostavitev vtične povezave transformatorja/luči</li> <li>• Čiščenje kontaktov vtične povezave transformatorja/luči</li> </ul>
	Transformator je okvarjen	Zamenjava transformatorja
Svetilna jakost popušča	Šipa luči umazana	Očistite šipo luči

## Tehnični podatki

PondoStar LED Rocklight Set 3			
Transformator	Priključna napetost	V AC	230-240
	Omrežna frekvenca	HZ	50
	Maks. vhodni učinek	W	5
	Izhodna napetost	V AC	12
	Maks. izhodna moč	VA	12
	Vrsta zaščite		IP44
	Dovoljena okoljska temperatura	°C	-10 ... +40
	Dolžina omrežnega kabla	m	2
Teža	kg	?	
Luči	Priključna napetost	V AC	12
	Nazivna moč	W	3
	Vrsta zaščite		IP68
	Maks. potopna globina	m	1
	Barvna temperatura	k	3000
			topla bela
	Dovoljena vodna temperatura	°C	+4 ... +35
	Dovoljena okoljska temperatura	°C	-10 ... +40
	Dolžina priključnega kabla transformatorja	m	3
	Dolžina podaljševalnega kabla med lučmi	m	2
	Dimenzije luči	mm	110 × 105 × 71
	Skupna teža	kg	2,3

## Simboli na napravi

<b>IP68</b> 	Naprava je do 1 m zatesnjena pred prahom in vodo.
<b>IP44</b>	Naprava je zaščiten pred tujki ( $\varnothing \geq 1$ mm) in pršečo vodo.
	Naprava ustreza razredu zaščite II in je zaščiten z dvojno ali ojačano izolacijo.
	Naprava ustreza razredu zaščite III. Napravo je dovoljeno uporabljati samo z varnostno nizko napetostjo.
	Transformator je varnostni transformator, ki na sekundarni strani dobavlja varnostno nizko napetost.
	Naprave ne odvrzite med običajne gospodinjske odpadke.
	Preberite navodila za uporabo.

## Odlaganje odpadkov

### NASVET



- Te naprave ne smete zavreči med gospodinjske odpadke.
- ▶ Napravo odstranite skozi za to predviden sistem sprejemanja odpadkov.
  - ▶ Pred tem naredite napravo neuporabno tako, da odrežete kabel.

## Garancijski pogoji

PfG daje 2 leti garancije od datuma nakupa na dokazljive napake v materialu in izdelavi. Potrošni material, kot so svetlobna telesa ipd., ni predmet te garancije. Pogoj za garancijsko storitev je predložitev računa. Pravica iz garancije preneha pri nestrokovni rabi, električnih ali mehanskih poškodbah zaradi zlorabe kot tudi pri nestrokovnih popravilih, ki jih niso opravile pooblaščen delavnice. Popravila sme opraviti le PfG ali delavnice, ki jih je pooblastil PfG. Pri najavi garancijskega zahtevka pošljite aparat ali pokvarjen del z opisom napake in računom nefrankirano v PfG. PfG si pridržuje pravico zaračunati stroške montaže. PfG ne jamči za poškodbe med transportom. Te je potrebno nemudoma uveljaviti pri prevozniku. Nadaljnji zahtevki so izključeni, ne glede na vrsto, še posebej pa za posredno škodo. Ta garancija ne zadeva zahtevka končnega kupca do trgovca.

Originalni priručnik. Priručnik je sastavni dio uređaja i potrebno ga je predati prilikom predaje uređaja.

## UPOZORENJE

- ▶ Prije posezanja u vodu odvojite sve električne uređaje koji se nalaze u vodi od električne mreže. U suprotnom postoji mogućnost teških ozljeda ili smrti zbog električnog udara.
- ▶ Prije radova na uređaju izvucite strujni utikač.
- ▶ Djeca starija od 8 godina i osobe sa smanjenim tjelesnim, osjetilnim ili psihičkim sposobnostima ili s nedovoljnim iskustvom i znanjem smiju rabiti ovaj uređaj ako su pod nadzorom ili ako su podučene o sigurnoj uporabu uređaja i razumiju opasnosti koje iz toga proizlaze. Djeca se ne smiju igrati uređajem. Djeca ne smiju obavljati čišćenje i korisničko održavanje bez nadzora.

### Sigurnosne napomene

#### Ispravne električne instalacije

- Za električnu montažu na otvorenom vrijede posebni propisi. Električnu montažu smije obavljati samo elektrotehnički stručnjak.
  - Elektrotehnički stručnjak je kvalificiran na temelju svoje stručne izobrazbe, znanja i iskustava i smije obavljati električnu montažu na otvorenom. On može prepoznati moguće opasnosti i pridržava se regionalnih i nacionalnih norma, propisa i odredaba.
  - Za sva pitanja i probleme obratite se elektrotehničkom stručnjaku.
- Priključite uređaj samo ako se električni podatci uređaja podudaraju s podacima opskrbe elektroenergijom.
- Priključite uređaj samo u propisno montiranu utičnicu. Uređaj mora biti zaštićen zaštitnom strujnom sklopkom s nazivnim struje kvara od maksimalno 30 mA.
- Transformator postaviti na sigurnosnoj udaljenosti od najmanje 2 m od vode.
- Produžni kabeli i strujni razdjelnici (npr. adapteri s više utičnica) moraju biti prikladni za vanjsku upotrebu (zaštićeni od prskanja vode).
- Zaštitite otvorene utikače i utičnice od vlage.

#### Siguran rad

- Mrežni dio odn. transformator i utični dijelovi su zaštićeni od kiše i prskotina, ali nisu vodootporni. Ne smiju se nikada nalaziti u vodi.
- Ne rabite uređaj ako su električni vodovi ili kućište oštećeni.
- Oštećen priključni vod nije moguće zamijeniti. Zbrinite uređaj.
- Ne nosite ili povlačite uređaj za električni vod.
- Položite vodove tako da su zaštićeni od oštećenja i da nitko ne može pasti preko njih.
- Nikada ne obavljajte tehničke izmjene na uređaju.
- Na uređaju obavljajte samo radove opisane u ovom priručniku.
- Uporabite samo originalne rezervne dijelove i pribor.

## Namjensko korištenje

U ovim uputama opisan proizvod upotrebljavajte isključivo kao što slijedi:

- Za upotrebu u vodoskocima i jezercima.
- Za upotrebu iznad vode i pod vodom.
- Upravljajte uređajem u skladu s tehničkim podacima. (→ Tehnički podatci)

Za uređaj vrijede sljedeća ograničenja:

- Ne primjenjujte za profesionalne ili industrijske namjene.
- Ne primjenjujte u svezi s kemikalijama, namirnicama, lako zapaljivim ili eksplozivnim materijalima.

## Postavljanje i priključivanje

### Postavljanje

- A, B

## ⚠ UPOZORENJE

Transformator provodi opasan električni napon i nije ga dopušteno postavljati izravno u vodu. U suprotnom postoji mogućnost teških ozljeda ili smrti zbog električnog udara.

► Postavite transformator tako da zaštićen od preplavlivanja na udaljenosti od najmanje 2 m od vode.

- LED reflektor i transformator postavite tako da ne predstavlja opasnost ni za koga.
- Postavite transformator tako da bude siguran od poplavlivanja.
  - Transformator ne smije biti u vodi.
- LED reflektore moguće je postaviti uronjene.
  - Maks. dubina uranjanja: 1 m
- Povežite priključni kabel LED reflektora pomoću utikača s utičnicom transformatora.
  - Ručno zategnite prebačajnu maticu utikača.

## Stavljanje u pogon

- **Uključivanje:** Utaknite mrežni utikač u utičnicu.
  - Uređaj se odmah uključuje.
- **Isključivanje:** Izvucite mrežni utikač iz utičnice.

## Čišćenje i održavanje

### NAPOMENA

Ne rabite agresivna sredstva za čišćenje ili kemijska otapala. Ta sredstva mogu oštetiti kućište, ometati funkcioniranje uređaja i štete životinjama, biljkama i okolišu.

- Staklo reflektora i transformator čistite samo vlažnom krpom.
- Kućište reflektora čistite samo čistom vodom i mekanom četkom ili spužvom.

## Skladištenje / čuvanje tijekom zime

Ako je temperatura okoline izvan dopuštenog raspona, morate demontirati uređaj. (→ Tehnički podatci)

- Uređaj osušite i uskladištite na mjesto zaštićeno od mraza.







## Otklanjanje neispravnosti

Neispravnost	Mogući uzrok	Rješenje
Svjetiljka ne svijetli	Prekinut je dovod električne energije	<ul style="list-style-type: none"> <li>• Uspostavljanje mrežnog spoja</li> <li>• Uspostavljanje utičnog spoja transformatora/svjetiljki</li> <li>• Očistite kontakte utičnog spoja transformatora/svjetiljki</li> </ul>
	Transformator je neispravan	Zamijenite transformator
Rasvjetna snaga slabi	Staklo žarulje je onečišćeno	Očistite staklo žarulje

## Tehnički podatci

PondoStar LED Rocklight Set 3			
Transformator	Priključni napon	V AC	230-240
	Mrežna frekvencija	Hz	50
	Maks. primljena snaga	W	5
	Izlazni napon	V AC	12
	Maks. izlazna snaga	VA	12
	Stupanj zaštite		IP44
	Dopuštena okolna temperatura	°C	-10 ... +40
	Duljina električnog kabela	m	2
Masa	kg	?	
Svjetiljka	Priključni napon	V AC	12
	Primljena snaga	W	3
	Stupanj zaštite		IP68
	Maks. dubina uranjanja	m	1
	Temperatura boje	k	3000
			topla bijela
	Dopuštena temperatura vode	°C	+4 ... +35
	Dopuštena okolna temperatura	°C	-10 ... +40
	Dužina priključnog kabela transformatora	m	3
	Dužina spojnog kabela između svjetiljki	m	2
	Mjere svjetiljki	mm	110 × 105 × 71
Ukupna težina	kg	2,3	

## Simboli na uređaju

<b>IP68</b> 	Uređaj je nepropustan za prašinu i vodu do 1 m.
<b>IP44</b>	Uređaj je zaštićen od stranih tijela ( $\varnothing \geq 1$ mm) i raspršene vode.
	Uređaj odgovara klasi zaštite II i zaštićen je dvostrukom ili ojačanom izolacijom.
	Uređaj odgovara klasi zaštite III. Rabite uređaj samo sa sigurnosnim izuzetno niskim naponom.
	Transformator je sigurnosni transformator, koji sekundarno donosi sigurnosni izuzetno nizak napon.
	Ne zbrinjavajte uređaj s običnim kućnim otpadom.
	Pročitajte priručnik za uporabu.

## Zbrinjavanje

### NAPOMENA



Ovaj uređaj ne smije se baciti u kućni otpad.

- ▶ Zbrinite uređaj preko predviđenog sustava prikupljanja otpada.
- ▶ Onesposobite uređaj odsijecanjem kabela.

## Jamstveni uvjeti

PfG jamči 2 godine od datuma prodaje za dokazane greške u materijalu i proizvodnji. Potrošni dijelovi, npr. žaruljice itd. nisu sastavni dio jamstva. Preduvjet za izvođenje jamstvenih usluga je predočavanje potvrde o kupnji. Jamstvo prestaje vrijediti u slučajevima nestručnog rukovanja, električnih ili mehaničkih oštećenja nastalih zlouporabom kao i nestručnim popravcima od strane neovlaštenih radiona. Popravke smiju vršiti samo PfG ili radione koje je PfG za to ovlastio. U slučaju reklamacije pošaljite neispravan uređaj ili pokvaren dio zajedno s opisom greške i potvrdom o kupnji o našem trošku tvrtki PfG. PfG zadržava pravo obračunavanja troškova montaže. PfG ne odgovara za oštećenja nastala pri transportu. Takva se oštećenja odmah moraju prijaviti prijevozniku, koji za njih i odgovara. Sva ostala prava, a naročito pravo na nadoknadu posljedičnih šteta, su isključena. Ovo jamstvo se ne tiče obveza prodavača prema krajnjem kupcu uređaja.

Traducerea instrucțiunilor originale Instrucțiunile aparțin aparatului și trebuie predate întotdeauna în cazul în care aparatul este remis.

## **! AVERTIZARE**

- ▶ Deconectați de la rețeaua electrică toate aparatele electrice din apă, înainte de a introduce mâna în apă. Nerespectarea acestui lucru poate duce la vătămări grave sau la moarte prin electrocutare.
- ▶ Înainte de a lucra la aparat scoateți fișa de alimentare din priză.
- ▶ Acest aparat poate fi utilizat de copii cu vârste peste 8 ani, precum și de persoane cu abilități fizice, senzoriale sau mentale reduse sau lipsă de experiență și cunoștințe, dacă sunt supravegheate și au fost instruite cu privire la utilizarea în siguranță a aparatului și au înțeles pericolele implicate. Copiii nu au voie să se joace cu aparatul. Este interzisă curățarea și întreținerea curentă de către copii fără supraveghere.

### **Indicații de securitate**

#### **Instalație electrică conform normelor**

- Pentru instalația electrică din exterior se aplică dispoziții speciale. Instalația electrică poate fi executată numai de către un electrician calificat.
  - Datorită pregătirii de specialitate, cunoștințelor și experienței, electricianul este calificat și are permisiunea să execute instalații electrice în exterior. Acesta identifică posibilele pericole și respectă normele, prevederile și dispozițiile regionale și naționale.
  - Pentru întrebări și probleme, vă rugăm să vă adresați unui electrician specializat.
- Racordați aparatul numai dacă datele electrice ale aparatului coincid cu cele ale instalației de alimentare cu energie electrică.
- Conectați aparatul numai la o priză instalată corect. Aparatul trebuie să dispună de un sistem de protecție împotriva curenților vagabonzi cu o eroare de calcul a curentului de maxim 30 mA.
- Instalați transformatorul la o distanță de minim 2 m față de apă.
- Cablurile prelungitoare și distribuitorii de energie electrică (de exemplu reglete de prize) trebuie să fie compatibile pentru utilizarea în aer liber (cu protecție împotriva stropilor de apă).
- Protejați ștecărele și conectorii liberi împotriva umidității.

#### **Funcționare sigură**

- Alimentatorul, respectiv transformatorul și conectorii sunt protejați doar împotriva ploii și stropirii cu apă și nu sunt impermeabili. Aceștia nu trebuie să se afle niciodată sub apă.
- Nu utilizați aparatul în cazul în care cablurile electrice sau carcasa sunt deteriorate.
- Un cablu de conexiune deteriorat nu poate fi înlocuit. Eliminați aparatul.
- Nu transportați sau trageți aparatul de cablu de alimentare.
- Pozați cablurile astfel încât să fie protejate împotriva deteriorărilor și să nu se împiedice nimeni de acestea.
- Nu efectuați niciodată modificări tehnice ale aparatului.
- Executați la aparat numai lucrările care sunt descrise în aceste instrucțiuni.
- Utilizați numai piese de schimb și accesorii originale.

## Utilizarea în conformitate cu destinația

Utilizați produsul descris în acest manual doar după cum urmează:

- Pentru utilizarea în sisteme de fântâni și iazuri.
- Pentru utilizarea deasupra apei și submersibilă.
- Utilizați aparatul în conformitate cu datele tehnice. (→ Date tehnice)

Pentru aparat sunt valabile următoarele restricții:

- Nu utilizați în scopuri profesionale sau industriale.
- NU utilizați în combinație cu substanțe chimice, alimente, substanțe ușor inflamabile sau explozive

## Amplasarea și racordarea

### Montare

- A, B

## ⚠ AVERTIZARE

Transformatorul are tensiune electrică periculoasă și nu trebuie instalat direct pe apă. Nerespectarea acestui lucru poate duce la vătămări grave sau la moarte prin electrocutare.

► Instalați transformatorul într-un loc ferit de inundații, la o distanță de cel puțin 2 m față de apă.

- Poziționați proiectoarele cu LED și transformatorul în așa fel încât să nu reprezinte pentru nimeni un pericol.
- Așezați transformatorul astfel încât să nu intre în contact cu apa.
  - Transformatorul nu trebuie să se afle în apă.
- Proiectoarele cu LED pot fi montate și sub apă.
  - Adâncimea max. de scufundare: 1 m
- Conectați cablul de racordare a proiectoarelor cu LED la bucușa transformatorului, prin intermediul ștecărului.
  - Strângeți cu mâna piulița olandeză a ștecărului.

## Punerea în funcțiune

- **Activare:** Introduceți ștecărul în priză.
  - Aparatul pornește imediat.
- **Dezactivare:** Scoateți ștecărul din priză.

## Curățarea și întreținerea

### INDICAȚIE

Nu utilizați agenți de curățare agresivi sau soluții chimice. Aceste substanțe pot să deterioreze carcasa, să afecteze funcționarea aparatului și sunt toxice pentru animale, plante și mediul înconjurător

- Curățați geamul proiecteurului și transformatorul doar cu o cârpă umedă.
- Curățați carcasa proiecteurului doar cu apă curată și o perie moale sau un burete.



## Depozitare/depozitare pe timp de iarnă

Dacă se depășește intervalul de temperatură permis, trebuie să dezinstalați aparatul. (→ Date tehnice)

- Depozitați aparatul într-un loc uscat și ferit de îngheț.









## Resetarea defecțiunii

Defecțiune	Cauză posibilă	Remediere
Becul nu se aprinde	Alimentarea electrică este întreruptă	<ul style="list-style-type: none"> <li>• Realizarea conexiunii la rețea</li> <li>• Realizarea conexiunii cu fișă pentru transformator/becuri</li> <li>• Curățarea contactelor de la conexiunea cu fișă pentru transformator/becuri</li> </ul>
	Transformator defect	Schimbare transformator
Puterea luminoasă scade	Sticla lămpii este murdară	Curățați sticla

## Date tehnice

PondoStar LED Rocklight Set 3			
Transformator	Tensiune de conexiune	V c.a.	230-240
	Frecvența rețelei	Hz	50
	Consum max. de energie	W	5
	Tensiune de ieșire	V c.a.	12
	Putere de ieșire max.	VA	12
	Clasă protecție		IP44
	Temperatură ambiantă admisă	°C	-10 ... +40
	Lungimea cablului de rețea	m	2
	Masa	kg	?
Becuri	Tensiune de conexiune	V c.a.	12
	Putere consumată	W	3
	Clasă protecție		IP68
	Adâncimea max. de scufundare	m	1
	Temperatură culoare	k	3000
			alb cald
	Temperatura admisă a apei	°C	+4 ... +35
	Temperatură ambiantă admisă	°C	-10 ... +40
	Lungime cablu de racordare transformator	m	3
	Lungime cablu de conectare între becuri	m	2
	Dimensiuni becuri	mm	110 × 105 × 71
	Masă totală	kg	2,3

## Simbolurile de pe aparat

 	Aparatul este etanșat împotriva prafului și a apei până la 1 m.
	Aparatul este protejat împotriva pătrunderii corpurilor străine ( $\varnothing \geq 1$ mm) și a stropilor de apă.
	Aparatul corespunde clasei de protecție II și este protejat prin intermediul unei izolații duble și întărite.
	Aparatul corespunde clasei de protecție III. Utilizați aparatul numai cu tensiune joasă de protecție.
	Transformatorul este un transformator de siguranță care furnizează pe partea secundară o tensiune redusă de siguranță.
	Nu eliminați aparatul împreună cu deșeurile menajere normale.
	Citiți instrucțiunile de utilizare.

## Îndepărtarea deșeurilor

### INDICAȚIE



- Nu este permisă eliminarea ca deșeu menajer a acestui aparat.
- ▶ Eliminați aparatul prin sistemul de colectare prevăzut în acest scop.
  - ▶ Faceți inutilizabil aparatul prin secționarea cablurilor.

## Condiții privind garanția

PfG asigură o garanție de 2 ani de la data vânzării pentru defecte dovedite de material sau manoperă. Părțile supuse uzurii cum sunt spre ex. becurile nu fac obiectul garanției. Condiția pentru garanție este prezentarea documentului de achiziție. Dreptul de garanție se pierde în cazul manipulării neadecvate, a deteriorării electrice sau mecanice prin utilizare abuzivă, precum și prin reparații neadecvate efectuate de ateliere neautorizate. Reparațiile trebuie efectuate numai de către PfG sau atelierelor autorizate de PfG. În cazul solicitării garanției vă rugăm să trimiteți, la PfG - cu transport plătit, aparatul pentru care efectuați reclamația sau piesa defectă, împreună cu o descriere a defecțiunii și documentul de achiziție. PfG își păstrează dreptul de a lua în calcul costurile de montare. PfG nu își asumă răspunderea pentru deteriorările datorate transportului. Acestea trebuie revendicate neîntârziat transportatorului. Orice alte drepturi, indiferent de natura acestora, în mod special pentru daune rezultate, sunt excluse. Această garanție nu lezează drepturile consumatorului final față de comerciant.

Оригинално ръководство. Ръководството е част от уреда и при предаването на уреда винаги трябва да се предава с него.

## **! ПРЕДУПРЕЖДЕНИЕ**

- ▶ Преди да бъркате във водата, изключете всички електрически уреди във водата от електрическата мрежа. В противен случай има опасност от тежки наранявания или смърт поради токов удар.
- ▶ Преди работа по уреда извадете щепсела от контакта.
- ▶ Този уред може да се използва от деца от 8 -годишна възраст и нагоре, както и от хора с намалени физически, сензорни или умствени възможности или такива, които нямат опит и познания, само ако са наблюдавани или инструктирани за безопасната употреба и разбират произтичащите от това опасности. Децата не играят с уреда. Почистването и поддръжката не трябва да се извършват от деца без надзор.

## **Указания за безопасност**

### **Електрическо инсталиране съгласно предписанията**

- По отношение на електрическата инсталация на открито важат специални правила. Електрическата инсталация трябва да се изпълнява само от електротехник.
  - Електротехникът е квалифициран въз основа на своето професионално образование, знания и опит, и има право да изпълнява електрически инсталации на открито. Той може да разпознава възможни опасности и спазва регионалните и националните стандарти, правила и предписания.
  - При въпроси и проблеми се обръщайте към електроспециалист.
- Свързвайте уреда само ако електрическите данни на уреда и електрозахранването съвпадат.
- Свързвайте уреда само към инсталирана според предписанията контактна кутия. Уредът трябва да е обезопасен със защитно съоръжение за ток на утечка с номинален ток на утечка от максимум 30 mA.
- Поставете трансформатора на безопасно разстояние от водата най-малко 2 м.
- Удължаващи кабели и токови разпределители (напр. многогнездови контакти) трябва да са подходящи за използване на открито (защитени от пръски вода).
- Защитете отворените щепсели и контакти от влага.

### **Безопасна работа**

- Захранващият блок, респ. трансформаторът и захранващите кабели са защитени само от дъжд и водни пръски, и не са водонепроницаеми. Те никога не трябва да бъдат във водата.
- Не използвайте уреда, ако електрическите проводници или корпусът са повредени.
- Повреденият свързващ проводник не подлежи на смяна. Изхвърлете уреда.
- Не носете, съответно не теглете уреда за електрическия проводник.
- Полагайте проводниците така, че да са защитени от повреди и никой да не се спъва в тях.
- Никога не извършвайте технически промени по уреда.
- По уреда извършвайте само работите, които са описани в настоящото ръководство.
- Използвайте само оригинални резервни части и аксесоари.

## Употреба по предназначение

Използвайте продукта, описан в това ръководство, само както следва:

- За използване в системи за фонтани и градински езера.
- За използване над и под вода.
- Управлявайте устройството в съответствие с техническите данни. (→ Технически данни)

За уреда са валидни следните ограничения:

- Не използвайте уреда за производствени или промишлени цели.
- Не използвайте уреда заедно с химикали, хранителни продукти, лесно запалими или взривоопасни вещества.

## Монтаж и свързване

### Инсталация

- A, B

## ⚠ ПРЕДУПРЕЖДЕНИЕ

Трансформаторът провежда опасно електрическо напрежение и не трябва да се инсталира директно на вода. В противен случай има опасност от тежки наранявания или смърт поради токов удар.

► Инсталирайте трансформатора без опасност от наводнение на минимално разстояние 2 m от водата.

- Разположете LED прожекторите и трансформатора така, че да не представляват опасност за никого.
- Поставете трансформатора така, че да е в безопасност от наводняване.
  - Трансформаторът не трябва да е във водата.
- Можете да поставите LED прожекторите и във вода.
  - Макс. дълбочина: 1 m
- Свържете захранващия кабел на LED прожектора посредством щекер с буксата на трансформатора.
  - Затегнете на ръка шарнирната гайка на щекера.

## Пускане в експлоатация

- **Включване:** Включете щепсела в контакта.
  - Уредът се включва веднага.
- **Изключване:** Извадете щепсела от контакта.

## Почистване и поддръжка

### УКАЗАНИЕ

Не използвайте агресивни почистващи препарати или химически разтвори. Тези средства могат да повредят корпуса, да нарушат функционирането на уреда и са вредни за животните, растенията и околната среда.

- Почиствайте стъклото на прожектора и на трансформатора само с влажна кърпа.
- Почиствайте корпуса на прожектора само с чиста вода и мека четка или гъба.

## Съхранение/Зазимяване

Трябва да деинсталирате уреда, когато се намира извън допустимия диапазон на температурата на околната среда. (→ Технически данни)

- Съхранявайте уреда на сухо и защитено от замръзване място.







## Отстраняване на неизправности

Неизправност	Възможна причина	Помощ за отстраняване
Лампата не свети	Прекъснато е електрическото захранване	<ul style="list-style-type: none"> <li>• Установете мрежова връзка</li> <li>• Установете щепселна връзка с трансформатора/светлините</li> <li>• Почистете контактите на щепселната връзка с трансформатора/светлините</li> </ul>
	Дефектен трансформатор	Сменете трансформатора
Намалява силата на осветяване	Замърсено е стъклото на лампата	Почистете стъклото на лампата

## Технически данни

PondoStar LED Rocklight Set 3			
Трансформатор	Захранващо напрежение	V AC	230-240
	Мрежова честота	HZ	50
	Максимална консумация на енергия	W	5
	Изходно напрежение	V AC	12
	Максимална изходна мощност	VA	12
	Клас защита		IP44
	Допустима околна температура	°C	-10 ... +40
	Дължина на мрежовия кабел	m	2
Светлини	Тегло	kg	?
	Захранващо напрежение	V AC	12
	Консумирана енергия	W	3
	Клас защита		IP68
	Максимална дълбочина	m	1
	Цветна температура	k	3000
			топло бяло
	Допустима температура на водата	°C	+4 ... +35
	Допустима околна температура	°C	-10 ... +40
	Дължина на захранващия кабел на трансформатора	m	3
	Дължина на свързващия кабел между светлините	m	2
	Размери на светлините	mm	110 × 105 × 71
Общо тегло	kg	2,3	

## Символи върху уреда

<b>IP68</b> 	Уредът е прахо- и водонепроницаем до 1 m.
<b>IP44</b>	Уредът е защитен срещу чужди тела ( $\varnothing \geq 1$ mm) и водни пръски.
	Уредът отговаря на защитен клас II и е защитен чрез двойна или усилена изолация.
	Уредът отговаря на защитен клас III. Използвайте уреда само с безопасно свръхниско напрежение.
	Трансформаторът е предпазен трансформатор, който доставя безопасно свръхниско напрежение във вторична страна.
	Не извърляйте уреда с обичайните битови отпадъци.
	Прочетете ръководството за експлоатация.

## Извърляне

### УКАЗАНИЕ



Този уред не бива да се извърля като битов отпадък.

- ▶ Извърлете уреда чрез предвидената за тази цел система за обратно приемане.
- ▶ Направете уреда негоден за употреба, като отрежете кабелите.

## Гаранционни условия

PfG предоставя гаранция за доказуеми дефекти в материалите и при производството от 2 години от датата на продажба. Износващи се части, като напр. осветителни тела, не са съставна част от гаранцията. Изискване за използване на гаранцията е да представите документа за закупуване. При неправилна работа с уреда, при електрическа или механична повреда поради невнимателна работа с уреда, както и при ремонт от неоторизирани лица и сервиси правото на гаранция се губи. Ремонти могат да се извършват само от PfG или от оторизирани от PfG сервиси. Когато имате заявка за използване на гаранцията, изпратете уреда или дефектната част с описание на дефекта и документа за закупуване до офиса/завода на PfG. PfG си запазва правото да Вичисли разходите по монтажа. PfG не носи отговорност за повреди при транспортиране. Рекламации за тях трябва да предявите незабавно към транспортната фирма. Изключват се по-големи претенции, от всякакъв вид, и по-специално за последвали индиректни щети. Тази гаранция не засяга правото на претенции на краен клиент срещу търговеца.

Оригінальний посібник з експлуатації. Посібник з експлуатації є частиною комплексу пристрою, тому завжди повинен передаватися разом із ним.

## **⚠ УВАГА!**

- ▶ Перед тим, як занурити руки у воду, відключіть від мережі електроживлення усі пристрої, які знаходяться у воді. Це може призвести до серйозних травм або смерті від ураження електричним струмом.
- ▶ Перед проведенням робіт на пристрої витягнути вилку з розетки.
- ▶ Цей пристрій може використовуватися дітьми віком від 8 років, а також особами зі зниженими фізичними, сенсорними або розумовими здібностями або відсутністю досвіду та знань, якщо вони при цьому знаходяться під наглядом або пройшли інструктаж щодо безпечного користування пристроєм та розуміють усі наслідки небезпеки при роботі з ним. Діти не можуть гратися з приладом. Дітям заборонено чистити чи обслуговувати без належного контролю з боку дорослих.

## **Інструкція з техніки безпеки**

### **Електричний монтаж згідно з правилами**

- Для електричних пристроїв на відкритому повітрі застосовуються спеціальні правила. Електромонтажні роботи може виконувати лише кваліфікований електрик.
  - Електрик повинен мати відповідну кваліфікацію, знання та досвід, і мати дозвіл проводити електромонтажні роботи на вулиці. Він повинен усвідомлювати можливу небезпеку та дотримуватися регіональних та національних стандартів, правил та норм.
  - У разі виникнення питань і проблем звертайтеся до кваліфікованого електрика.
- Під'єднайте пристрій лише у випадку, якщо його електричні характеристики збігаються з даними джерела живлення.
- Підключайте пристрій тільки до правильно встановленої розетки. Обладнання повинно бути захищено за допомогою пристрою захисного вимкнення з максимальним розрахунковим струмом 30 мА.
- Установіть трансформатор на безпечній відстані, мінімум 2 м до води.
- Подовжувачі й розподільники (наприклад, колодки) повинні бути призначені для використання на відкритому повітрі (захищені від водяних бризок).
- Захистіть відкриті штекери та роз'єми від вологи.

### **Безпечна робота**

- Блоки живлення, трансформаторні і штепсельні роз'єми захищені від дощу та бризок, але не є водонепроникними. Вони ніколи не повинні потрапляти у воду.
- Не використовуйте пристрій у разі пошкодження електричних з'єднань або корпусу.
- Заміна пошкодженого з'єднувального проводу не дозволяється. Утилізуйте пристрій.
- Не переносьте і не тягніть пристрій за електричний кабель.
- Кабелі слід прокладати так, щоб захистити їх від пошкоджень і не створювати небезпеку падіння для людей.
- Не здійснюйте технічних змін у пристрої.
- Проводьте з пристроєм тільки ті роботи, які описані в цій інструкції.
- Використовуйте тільки оригінальні запасні частини і оригінальні комплектуючі.

## Використання пристрою за призначенням

Використовуйте пристрій, описаний у цій інструкції, лише наступним чином:

- Для використання у фонтанних установках та ставках.
- Для використання над і під водою.
- Використовуйте пристрій відповідно до технічних даних. (→ Технічні характеристики)

На прилад поширюються наступні обмеження:

- Не для комерційного або промислового використання.
- Не допускати контакту з хімікатами, харчовими продуктами, легкозаймистими та вибуховими матеріалами

## Встановлення та підключення

### Встановлення

- А, В

### **⚠ УВАГА!**

Трансформатор знаходиться під небезпечною електричною напругою і не повинен встановлюватися безпосередньо біля води. Це може призвести до серйозних травм або смерті від ураження електричним струмом.

- ▶ Щоб на трансформатор не могла потрапити вода, його слід встановлювати на відстані не менше 2 м від води.
- Розташуйте світлодіодний прожектор і трансформатор так, щоб вони не загрожували безпеці інших осіб.
- Встановіть трансформатор так, щоб він був захищений від заливання водою.
  - Трансформатор не повинен знаходитися у воді.
- Світлодіодний прожектор можна встановлювати під водою.
  - Макс. глибина занурення: 1 м
- Вставте штекер з'єднувального кабелю прожектора у гніздо на трансформаторі.
  - Вручну затягніть накидну гайку штекера.

## Введення в експлуатацію

- **Увімкнення:** Вставте штекер в розетку.
  - Пристрій вмикається одразу.
- **Вимкнення:** Витягніть штекер із розетки.

## Чистка і догляд

### **ПРИМІТКА**

Не використовуйте агресивні миючі засоби або хімічні розчини. Ці засоби можуть пошкодити корпус, погіршити функціонування пристрою та завдати шкоди тваринам, рослинам та навколишньому середовищу.

- ▶ Очищайте скло прожектора та трансформатор лише вологою ганчіркою.
- ▶ Очищайте корпус прожектора лише чистою водою та м'якою щіткою або губкою.



## Зберігання пристрою, в т. ч. взимку

У разі, якщо температура навколишнього середовища виходить за допустимі межі, то необхідно демонтувати пристрій. (→ Технічні характеристики)

- Зберігайте прилад у сухому й захищеному від морозу місці.







## Усунення несправностей

Несправність	Можлива причина	Усунення
Лампа не світиться	Відсутній струм	<ul style="list-style-type: none"> <li>• Встановити підключення до мережі</li> <li>• Встановити штепсельне з'єднання між трансформатором і світильниками</li> <li>• Почистити контакти штепсельного з'єднання між трансформатором і світильниками</li> </ul>
	Несправний трансформатор	Замінити трансформатор
Потужність освітлення погіршується	Забруднене скло лампи	Очистити скло лампи

## Технічні характеристики

PondoStar LED Rocklight Set 3			
Трансформатор	Напруга мережі живлення	В змін. струму	230-240
	Частота мережі	Гц	50
	Макс. споживана потужність	Вт	5
	Вихідна напруга	В змін. струму	12
	Макс. вихідна потужність	ВА	12
	Ступінь захисту		IP44
	Допустима температура навколишнього середовища	°C	-10 ... +40
	Довжина мережевого кабелю	м	2
Вага	кг	?	
Світильник и	Напруга мережі живлення	В змін. струму	12
	Споживана потужність	Вт	3
	Ступінь захисту		IP68
	Макс. глибина занурення	м	1
	Колірна температура	К	3000
			теплий білий
	Допустима температура води	°C	+4 ... +35
	Допустима температура навколишнього середовища	°C	-10 ... +40
	Довжина з'єднувального кабелю трансформатора	м	3
	Довжина з'єднувального кабелю між світильниками	м	2
	Розміри світильника	мм	110 × 105 × 71
	Загальна вага	кг	2,3

## Символи на пристрої

<b>IP68</b> 	Пристрій водонепроникний до 1 м і має захист від пилу.
<b>IP44</b>	Пристрій має захист від потрапляння сторонніх предметів ( $\varnothing \geq 1$ мм) та від бризок води.
	Пристрій відповідає класу захисту II і захищений подвійною або покращеною ізоляцією.
	Пристрій відповідає класу захисту III. Використовуйте пристрій лише з безпечною низькою напругою до 100 В.
	Трансформатор - це захисний трансформатор, який подає безпечну низьку напругу для інших приладів.
	Заборонено утилізувати пристрій із звичайним побутовим сміттям.
	Прочитайте інструкцію з експлуатації.

## Утилізація

### ПРИМІТКА

-  Цей пристрій заборонено утилізувати разом із побутовими відходами.
- ▶ Утилізуйте пристрій тільки через передбачену для цього систему повернення відходів для переробки.
  - ▶ Попередньо необхідно обрізати кабель живлення, щоб зробити його непридатним для використання.

## Умови гарантії

Компанія PFG надає 2 роки гарантії, починаючи від дати продажу, на всі доведені випадки дефектів у матеріалах чи дефектів виробництва. Гарантія не поширюється на витратні матеріали та деталі, які швидко зношуються, наприклад, лампочки. Передумовою надання гарантійних послуг є пред'явлення документа, який засвідчує факт придбання пристрою. Покупець втрачає право на гарантійне обслуговування у випадку використання пристрою не за призначенням, електричного чи механічного пошкодження, яке виникло в результаті неправильного використання, а також у випадку виконання ремонтних робіт в не уповноваженій майстерні. Ремонтні роботи можуть виконуватися лише компанією PFG та уповноваженими нею майстернями. Разом із заявкою на надання послуг у рамках гарантії необхідно відправити бракований пристрій або компонент, опис пошкодження і документ, який засвідчує придбання (на умовах врахування вартості доставки додому). Компанія PFG залишає за собою право включити у рахунок вартість монтажу. Компанія PFG не відповідає за пошкодження, які виникли у процесі транспортування. У таких випадках звертайтеся за відшкодуванням збитків до перевізника. Інші претензії, незалежно від їхнього характеру, особливо на відшкодування опосередкованих збитків, цією гарантією не передбачені. Ця гарантія не регулює взаємовідносини між покупцем і продавцем пристрою.

Оригинал руководства по эксплуатации. Руководство по эксплуатации относится к данному устройству и всегда должно передаваться вместе с ним.

## **⚠ ПРЕДУПРЕЖДЕНИЕ**

- ▶ Перед контактом с водой отключите от электросети все находящиеся в воде электроустройства. Иначе в результате поражения током возможны серьезные травмы или смерть.
- ▶ Перед началом работ с прибором необходимо вынуть сетевой штекер из розетки.
- ▶ Дети от 8 лет и старше, а также люди с ограниченными физическими, органолептическими или ментальными возможностями, люди с небольшим опытом и объемом знаний могут пользоваться этим устройством, находясь при этом под контролем взрослых или получив от них советы по безопасному обращению с устройством и поняв опасности при работе с ним. Дети не должны играть с устройством. Дети не должны чистить или ремонтировать устройство без надлежащего контроля со стороны взрослых.

### **Указания по технике безопасности**

#### **Электрический монтаж согласно предписанию**

- Для электроподключения вне помещений действуют особые инструкции. Работы по электроподключению должен выполнять только квалифицированный электрик.
  - Квалифицированный электрик должен иметь специальное образование, обладать знаниями и опытом и должен иметь право выполнять работы по электроподключению вне помещений. Квалифицированный электрик должен быть осведомлен о наличии возможных опасностей и должен соблюдать местные и общегосударственные нормы, инструкции и постановления.
  - При возникновении вопросов и проблем обращайтесь к специалисту-электрику.
- Подключайте устройство к сети только в том случае, когда электрические характеристики устройства соответствуют данным сетевого электропитания.
- Подключайте устройство только к розетке, установленной по инструкции. Устройство должно быть защищено автоматическим выключателем с максимальным расчетным током утечки 30 мА.
- Установите трансформатор на безопасном расстоянии, минимум 2 м до воды.
- Удлинитель и распределители (например, колодки) должны быть предназначены для использования на открытом воздухе (защищены от водяных брызг).
- Защищайте от влаги открытые штекеры и гнезда розеток.

#### **Безопасная эксплуатация**

- Сетевой блок питания или трансформатор со штекерными соединениями защищены только от брызг воды или дождя, они не являются водонепроницаемыми. Их нельзя укладывать в воде.
- Нельзя пользоваться устройством, если его корпус или электрические кабели повреждены.
- Поврежденный кабель заменить нельзя. Сдайте устройство в утилизацию.
- Не переносите и не тяните устройство, держа его за электрический кабель!
- Укладывайте электрокабели так, чтобы они были защищены от возможных повреждений и чтобы люди не могли через них сплотнуться.
- Запрещается вносить изменения в конструкцию устройства.
- В устройстве разрешается выполнять только те работы, которые описаны в данном руководстве по эксплуатации.
- Используйте только оригинальные запчасти и принадлежности.

## Использование прибора по назначению

Описанное в данном руководстве по эксплуатации изделие разрешается использовать только следующим образом:

- Для использования в фонтанных установках и прудах.
- Для использования над и под водой.
- Эксплуатируйте данное устройство только в пределах указанных технических параметров. (→ Технические параметры)

На прибор распространяются следующие ограничения:

- Не разрешается использование ни для производственного, ни для промышленного назначения.
- Не использовать в контакте с химикатами, пищевыми продуктами, легковоспламеняющимися или взрывчатыми материалами.

## Установка и подсоединение

### Монтаж

- А, В

### **⚠ ПРЕДУПРЕЖДЕНИЕ**

Трансформатор имеет опасное электрическое напряжение, поэтому его нельзя располагать близко у воды. Иначе в результате поражения током возможны серьезные травмы или смерть.

► Устанавливайте трансформатор на незатопляемом месте на расстоянии не менее 2 м от воды.

- Расположите светодиодные лампы и трансформатор таким образом, чтобы они ни для кого не представляли опасность.
- Установите трансформатор на незатопляемом водой месте.
  - Трансформатор не должен находиться в воде.
- Светодиодные лампы можно устанавливать также и под водой.
  - Макс. глубина погружения: 1 м
- Вставьте штекер кабеля светодиодной лампы в штепсельную розетку на трансформаторе.
  - Прочно затяните рукой накидную гайку штекера.

## Пуск в эксплуатацию

- **Включить:** Вставьте штекер в розетку.
  - Устройство включается немедленно.
- **Выключить:** Выньте штекер из розетки.

## Очистка и уход

### **УКАЗАНИЕ**

Не используйте агрессивные средства для чистки или химические растворители. Эти средства могут повредить корпус насоса, отрицательно повлиять на его рабочие функции и нанести ущерб животным, растениям и окружающей среде.

- Чистите стекло лампы и трансформатор с помощью влажной ткани.
- Чистите корпус устройства только чистой водой и мягкой щеткой или губкой.

## Хранение на складе/хранение в зимнее время

При температурах окружающей среды, лежащих за пределами допустимых значений, устройство нужно отсоединить. (→ Технические параметры)

- Хранить прибор в сухом виде, не допуская его замерзания.







## Устранение неисправности

Неисправность	Возможная причина	Устранение неисправности
Лампа не светится	Прервано электропитание	<ul style="list-style-type: none"> <li>• Восстановите электропитание от сети</li> <li>• Соедините кабелем трансформатор с лампами</li> <li>• Почистите контакты штекерного соединения трансформатора с лампами</li> </ul>
	Трансформатор поврежден	Замените трансформатор
Сила света ослабевает	Стекло лампы загрязнилось	Почистите стекло лампы

## Технические параметры

PondoStar LED Rocklight Set 3			
Трансформатор	Напряжение на входе	V пер. тока	230-240
	Частота тока в сети	Гц	50
	Макс. потребляемая мощность	W	5
	Напряжение на выходе	V пер. тока	12
	Макс. мощность на выходе	VA	12
	Класс защиты		IP44
	Допустимая температура окружающей среды	°C	-10 ... +40
	Длина сетевого кабеля	м	2
Лампы	Вес	кг	?
	Напряжение на входе	V пер. тока	12
	Потребляемая мощность	W	3
	Класс защиты		IP68
	Макс. глубина погружения	м	1
	Цветовая температура	k	3000
			теплый белый свет
	Допустимая температура воды	°C	+4 ... +35
	Допустимая температура окружающей среды	°C	-10 ... +40
	Длина соединительного кабеля для трансформатора	м	3
	Длина соединительного кабеля между лампами	м	2
	Размеры лампы	мм	110 × 105 × 71
Общий вес	кг	2,3	

## Символы на приборе

<b>IP68</b> 	Устройство пыле- и водонепроницаемое до глубины погружения 1 м.
<b>IP44</b>	Устройство защищено от проникновения посторонних предметов ( $\varnothing \geq 1$ мм) и брызг воды.
	Устройство соответствует классу защиты II и имеет двойную или усиленную изоляцию.
	Устройство соответствует классу защиты III. Эксплуатировать устройство разрешается только с безопасным сверхнизким напряжением.
	Трансформатор представляет собой защитный трансформатор тока, поставляющий на вторичную обмотку безопасное сверхнизкое напряжение.
	Данное устройство нельзя утилизировать вместе с обычными домашними отходами.
	Прочитайте руководство по эксплуатации!

## Утилизация

### УКАЗАНИЕ



Данное устройство нельзя утилизировать вместе с домашними отходами!

- ▶ Утилизируйте устройство через предусмотренную для этого систему возврата электротоваров.
- ▶ Сделайте устройство непригодным для эксплуатации, перерезав электрокабель.

## Гарантийные условия

Фирма PFG дает 2-годичную гарантию, начиная с даты продажи, на доказуемые дефекты материала и изготовления. Изнашивающиеся части, как напр. осветительные средства и прочее, не являются частью гарантии. Условием предоставления гарантийных услуг является предъявление кассового чека. Гарантийное требование теряется при ненадлежащем обращении, электрическом или механическом повреждении в результате неправильного применения, а также при ненадлежащем ремонте, выполненном неавторизованной мастерской. Ремонт разрешается выполнять только фирме PFG или мастерской, авторизованной фирмой PFG. При предъявлении гарантийных требований высылайте рекламационный прибор или дефектную часть с описанием дефекта и кассовым чеком, включая стоимость доставки, на фирму PFG. Фирма PFG оставляет за собой право выставить счет на монтажные работы. За повреждения, возникшие при транспортировке, фирма PFG ответственности не несет. О них необходимо немедленно заявить транспортной фирме. Другие притязания любого рода, в частности, косвенный ущерб, исключаются. Данная гарантия не затрагивает требований конечного заказчика по отношению к дилерам.

	PondoStar LED
Pos.	Rocklight Set 3
1	22316

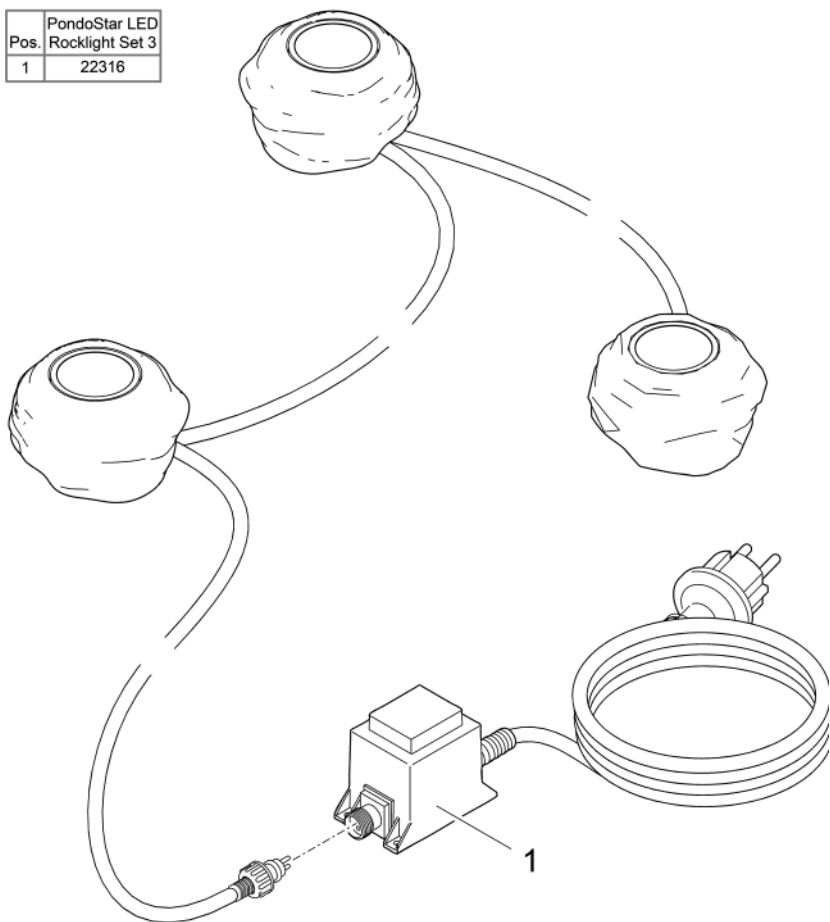

PSR0032



**PfG GmbH**  
Tecklenburger Straße 161  
D - 48477 Hörstel  
Germany  
[www.pontec.com](http://www.pontec.com)

